

Magyarországi képviselet
DELTA DOORS HUNGARY KFT.

BEMUTATÓTEREM:
1112 Budapest, Balatoni út 2/A
(BUDAPEST ONE irodház B épület fszt.)

RAKTÁR:
2461 Tárnok, Pacsirtamező u. 3. C/12
(Industria házak C épület)

e-mail: info@delta-ajto.hu

[fb.com/deltadoorshungary/](https://www.facebook.com/deltadoorshungary/)

www.delta-ajto.hu

KÖZPONTI SZÁM:

+36 70 205-97-93

NAGYKERESKEDELEM:

+36 70 571-57-63

PROJEKTVEZETÉS:

+36 70 571-57-77



www.delta-ajto.hu



KATALÓGUS 2024



TÖBB MINT 30 ÉVES TAPASZTALAT

A Delta Zbigniew Rózycki családi vállalkozásként indult 1992-ben. Kezdetektől fogva bejáratú ajtók gyártására specializálódtunk, különös hangsúlyt fektetve a mechanikus betörésvédelemre és a biztonsági zárszerkezetekre.



A több mint **30 éves tapasztalatunk**, a gyártás során alkalmazott innovatív technológiák, illetve munkatársaink elkötelezettsége és professzionális hozzáállása garantálják termékeink magas minőségét.

A Delta Zbigniew Rózycki márka...

a minőség és megbízhatóság szimbólumává vált nemcsak egész Lengyelországban, de Európa több országában is

a lengyel építőipar egyik elismert piacvezető gyártójaként napjainkra a magyar építőipar meghatározó szereplőjévé is vált

széles választékát kínálja a hangszigetelt, hőszigetelt és biztonsági, illetve a tűzgátló és füstgátló acélajtóknak egyaránt



ÖT LÉPÉS A TÖKÉLETES AJTÓHOZ

01

Tudjon meg többet ajtóinkról

Újdonságok	4
Betörés elleni védelem	6
Hanggátlás	7
Hőszigetelés	9
Tűzvédelem	10
Műszaki információk	11
Általános információk	12

02

Válassza ki az Önnek legmegfelelőbb ajtótípust

Lakásbejárati ajtók	14
A MAGNUM széria típusai	26
Bejárati ajtók családi házakhoz	34

03

Tervezze meg ajtaja egyedi megjelenését

Színek	48
Dombornyomások	50
Díszítőelemek	52
Üvegezések sík ajtóba	54
Üvegezések dombornyomott ajtóba	61
Bevilágítók	66

04

Mérettáblázatok

Tokszerkezetek	68
----------------	----

05

Szerelje fel ajtaját saját igényei szerint

Vasalatok, kilincsek	82
Ajtóhúzó, tolopajzsok	84
Elektronikus kiegészítők	86
Egyéb kiegészítők és alkatrészek	88



TUDJON MEG TÖBBET
AJTÓINKRÓL

ÚJDONSÁGOK

A DELTA KATALÓGUSÁBAN

Matt Fekete VERA INOX KILINCS



TG19 INOX
Matt fekete rozettával
82. oldal



Matt Fekete ANETA INOX FIX GOMBKILINCS



TG19 INOX
Matt Fekete rozettával
84. oldal



PD68/150 AJTÓTOK

Opcionálisan kérhető az alábbi
ajtó típusokhoz:

SPECIAL 68SL
MASTER 68KL

74. oldal



ELŐRE ÖSSZESZERELT TOKSZERKEZET, AZ AJTÓSZÁRNNYAL EGYÜTT CSOMAGOLVA!



Ellenőrizze az opció elérhetőségét a választott ajtótípusnál – keresse az ikont!

- a PD blokk-, és a PU-R átfogó acéltokoknál a termék mérete miatt nem elérhető
- a MASTER és a MAGNUM széria ajtótípusainál a termék súlya miatt nem elérhető

ÚJ DOMBORNÝOMÁSOK

További információk a 50-51. oldalon

QUATRO MINTÁK



FUTURO MINTÁK



STRUKTURO MINTA

BETÖRÉS ELLENI VÉDELEM, BIZTONSÁGTECHNIKA

A lakóingatlanokba történő betörésekre vonatkozó statisztikák azt mutatják, hogy a családi házak esetében a betörési kísérletek 38%-nál a bejárati ajtón törtek be, vagy próbáltak behatolni a tolvajok. Ugyanez az adat a társasházi lakások esetében több mint 50%. A bejárati ajtón kívül további támadási pontként szerepelnek még az ablakok, erkélyek, kapuk és pincék.

Betörésbiztos ajtó nem létezik! Ez csak a köznyelvben használt jelző. Az egyedüli helyes, egyben jogi meghatározása ezen biztonsági ajtóknak „a betörés ellen fokozottan ellenálló ajtók” megnevezés, amelyeknek típusai az MSZ-EN1627 szabvány szerinti ún. RC (Resistance Classes) védelmi osztályokba sorolhatók. A biztonsági ajtó RC ellenállási osztályba sorolása a betörő által használt szerszám típusoktól, és ezen szerszámokkal történő végleges ajtónyitáshoz szükséges időtől függ. Az ajtó kiválasztásakor fontos tényező az is, hogy az adott ajtó a betörés veszélye tekintetében milyen helyiséget szükséges, hogy védjen: kicsi, közepes vagy nagy kockázatút. Az MSZ-EN1627 európai szabvány a betörésgátlás szempontjából 1-6 ellenállási osztályba sorolja a biztonsági ajtókat.



A Delta az egyetlen lengyel gyártó, amelynek minden ajtaja alapfelszereltségében minősített biztonsági ajtó. Besorolásuk az RC2-től az RC4-ig terjed.

Kivételt képez az Universal 56SH típusú ajtó, amelyhez az RC2-es biztonsági osztály eléréséhez felár ellenében egy erősített biztonsági vasalat kérhető opcionálisan.

A lakóépületekben és műszaki helyiségekben alkalmazott ajtók biztonsági osztályozása a betörésállóság szempontjából és a vonatkozó szabványoknak megfelelően:

- ✓ **RC2 osztály** – ez az ellenállási osztály min. 3 percen át tartó alapvédelmet nyújt egyszerű eszközökkel (pl. csavarhúzó, fogók, ékek) végrehajtott betörési kísérlet ellen.
- ✓ **RC3 osztály** – az ebbe a védelmi osztályba sorolt ajtók megnehezítik a betörést további szerszámok és eszközök (második csavarhúzó, feszítővas) használata esetén, és min. 5 perc ellenállást biztosítanak.
- ✓ **RC4 osztály** – ezek az ajtók már 10 perces védelmet nyújtanak az igazságtapasztalt, fejszével, fűrészszel, pajszerrel, kalapáccsal és vésővel, valamint akkus fúróval felszerelkezett betörőkkel szemben.

Fontos megjegyezni, hogy ténylegesen csak az RC3 és annál magasabb osztályú ajtókat lehet valóban betörésbiztos ajtóknak tekinteni.

HANGGÁTLÁS, ZAJ ELLENI VÉDELEM

A magánélet tiszteletben tartása hangzavar és zaj nélkül.

Még 10 évvel ezelőtt ügyfeleink 99%-a ajtóvásárláskor nem fordított nagyobb figyelmet a nyílászáró hangszigetelésére (függetlenül az ajtó rendeltetési helyétől, azaz, hogy családi házba vagy lakásba került beépítésre). A kiválasztáskor a döntő szempontok az ajtó ára, a kulcsín, illetve a betörés ellen nyújtott védelem voltak. Ugyanakkor gyakran előfordult, hogy a nagyobb igényekkel rendelkező lakók utólag más, nem mindig előnyös megoldásokat alkalmaztak a lakásba beáramló zaj csillapítására.



47 dB

Kiseb mértékű felár ellenében a Delta kínálatából lehetőségünk van egy külső megjelenésében azonos, ugyanakkor lényegesen magasabb hangszigetelésű ajtót választanunk:

- ✓ csaknem négyszer magasabb hangszigetelés, elérve akár $R_w=43-44$ dB értékeket is (minden 3dB értékkel csaknem megduplázódik az akusztikai szigetelés)
- ✓ a hagyományos EPS vagy PUR-habos ajtópanel kitöltés helyett a Delta által kifejlesztett és szabadalmaztatott WKW tűzgátló-, és hangszigetelő panelbetét biztosítja a kiemelkedő hanggátlást

Napjainkban egyre több vásárló tudatosan keresi a lakóter csendjét és nyugalomát biztosító megoldásokat, amely igények kielégítésére a Delta hanggátló ajtaja kiváló választás.

HŐSZIGETELÉS, HŐVESZTESÉG ELLENI VÉDELEM

Az energiaárak emelkedése, a szmog elleni küzdelem, illetve az egyre szigorúbb előírások arra készítetik ügyfeleinket, hogy építkezéskor egyre energiahatékonyabb építőanyagokat és termékeket használjanak, amelyekbe természetesen a bejárati ajtók is beletartoznak.

Ud 0,97

A piaci igényekre reagálva cégünk, a Delta kiváló energiahatékony ajtókat is kínál fa-acél rendszerű, illetve alumínium tokszerkezetekkel:

- ✓ Termo ODS (hőhídmeгszakítással)
- ✓ Termo ALU (hőhídmeгszakítással)

A magas vevői igényeknek megfelelően az ún. termo tokokkal szerelt hőszigetelt ajtószervezeteink hőátbocsátási tényezője az $U_d = 1,5 \text{ W/m}^2\text{K}$ értéktől akár a rendkívüli $U_d = 0,8 \text{ W/m}^2\text{K}$ értékig is terjed. Összehasonlításképpen egy $U_d = 1,6 \text{ W/m}^2\text{K}$ hőátbocsátási értékkel rendelkező ajtó használata egy $U_d = 0,8 \text{ W/m}^2\text{K}$ értékű ajtóval szemben csaknem kétszeres hővesztességet jelent $1 \text{ }^\circ\text{C}$ kinti és benti hőmérséklet-különbség esetén.

Szintén fontos megjegyezni, hogy a legnagyobb hővesztességet a helytelen beépítésen felül, a hibás tömítések, illetve az egybefüggő, hőhidas acéltokok alkalmazása okozzák.

HŐÁTBOCSÁTÁSI TÉNYEZŐ TÁBLÁZAT

Ajtótípus	Tok típusa	Referencia érték 2180 x 1230 mm Hőátbocsátási tényező $U_d = \dots \text{ W/m}^2\text{K}$	Teli ajtószárny Méret 90E Hőátbocsátási tényező $U_d = \dots \text{ W/m}^2\text{K}$	Úvegezett ajtószárny Méret 90E Hőátbocsátási tényező $U_d = \dots \text{ W/m}^2\text{K}$
EXCLUSIVE 84P	Termo ALU84	0,74	0,80	1,1
PERFECT 68XL	Termo ALU68 / ODS68	0,89	0,97	1,1
PERFECT 68XL 300-500 mm bevilágítóval	Termo ODS68	-	1,3	1,5
PREMIUM 68XL	Termo ALU68 / ODS68	1,0	1,1	-
PREMIUM 68XL	PD68/150 acéltok	1,2	1,3	-
SPECIAL 68SL	Termo ALU68	1,1	1,1	1,2
SPECIAL 68SL	Termo ODS68	1,0	1,1	1,2
SPECIAL 68SL	PU68 / PD68/150 acéltok	1,2	1,3	1,4
UNIVERSAL 56SH	Termo SK56 / ODS56	1,1	1,2	1,3
UNIVERSAL 56SH	PU/UNI56 acéltok	1,4	1,5	1,7
MAGNUM 84K	PM84/150 acéltok	-	1,2	-
MAGNUM 68KRL	Termo ODS68	-	1,1	-
MAGNUM 68KRL	PD68/150 acéltok	-	1,3	-
MASTER 68KL	Termo ODS68	-	1,1	-
MASTER 68KL	PU68 / PD68/150 acéltok	-	1,3	-
Termo ALU83 BEVILÁGÍTÓ (standard üvegszerkezet P2 bizt.üv., $U_g = 0,6 \text{ W/m}^2\text{K}$)		1,0	-	-
Termo ALU83 BEVILÁGÍTÓ (standard üvegszerkezet P2 bizt.üv., $U_g = 0,5 \text{ W/m}^2\text{K}$)		0,9	-	-

TÜZGÁTLÁS, TÜZVÉDELEM, FÜSTGÁTLÁS

Tűz esetén több idő a kimenekítésre

A tűzgátló és/vagy füstgátló ajtó beépítésének szükségességéről általában akkor szerzünk tudomást, mikor a projekt tervezése során a tűzvédelemre vonatkozó építési előírások teljesítésével kapcsolatosan felvilágosítást kapunk a tűzoltóktól, katasztrófavédelemtől.

Ezen jogszabályokat és követelményeket rendszerint egy tűzzel kapcsolatos már bekövetkezett tragédiát követően vezették be, ahol leégett egy raktár, egy szálloda vagy más épület. E tragikus események utólag több ízben rámutattak arra, hogy amennyiben az épület adott helyiségében, vagy a menekülő útvonalon tűzgátló ajtó, vagy a tűzvédelmi rendszer egyéb eleme ki lett volna építve, akkor sok esetben elkerülhető, vagy kisebb fokú lett volna a szerencsétlenség, főként a kiürítési idő jelentős megemelkedése okán. Sok országban (függetlenül az új építésű lakásokra vonatkozó tűzvédelmi követelményektől) a szigorúbb előírások még a régi bejárati ajtók cseréje esetén is a tűzgátló ajtó telepítését követelik meg a társasházakban és a lakótelepek lakásainál is.



A Delta által gyártott tűzgátló bejárati ajtók EI₂₃₀-EI₂₆₀ tűzgátlási osztályba sorolhatók. Elérhetőek beltéri és kültéri kivitelben egyaránt. Továbbá rendelhető S_a: S₂₀₀ besorolású füstgátló ajtó is. Minden tűzgátló ajtónk tűzvédelmi szempontból „B” osztályú, és a minősítés szerint rendelkezik uniós CE jelöléssel.

Az ajtók tűzgátló teljesítményét két paraméter szerint osztályozzák:

- ✓ E – érték (tűzállósági integritás)
- ✓ I – érték (tűzállósági szigetelés)

Példaként egy EI₂₃₀ teljesítményű tűzgátló ajtó 30 percen keresztül megakadályozza a lángok tovább terjedését az ajtó túlsó oldalára. A tűzgátló ajtó mindkét oldalán védelmet nyújt a helyiségnek, mivel nem tudható előre mely oldaláról érheti tűzveszély/robbanás.

Az ajtó füstgátlását az alábbi szimbólumok jelölik:

- ✓ S_a
- ✓ S₂₀₀

A füstgátlás a csukott ajtó felhevítésénél - amely lehet fokozatos, akár több tíz percen át is tartó felfűtés – az ajtószárny és a tok közötti füstszivárgást korlátozza.

Fontos kihangsúlyozni, hogy függetlenül a saját biztonságunkról való gondoskodás mértékétől, minden tűzgátló ajtó (legyen az beltéri bejárati ajtó, menekülő ajtó, kazánház ajtaja, műszaki helyiség ajtaja stb.), ahogya a tűzvédelmi rendszerek egyéb berendezései is, az érvényben lévő építési törvény szigorú rendelkezéseinek hatálya alá tartoznak. Ezért kiemelten fontos a tűzgátló szerkezetek beépítési útmutatóinak okvetlen betartása, különös tekintettel a hőre duzzadó tömítések helyes beszerelésére vonatkozásában.



MŰSZAKI INFORMÁCIÓK

Szerelési és használati ajánlások kültéri ajtók esetén

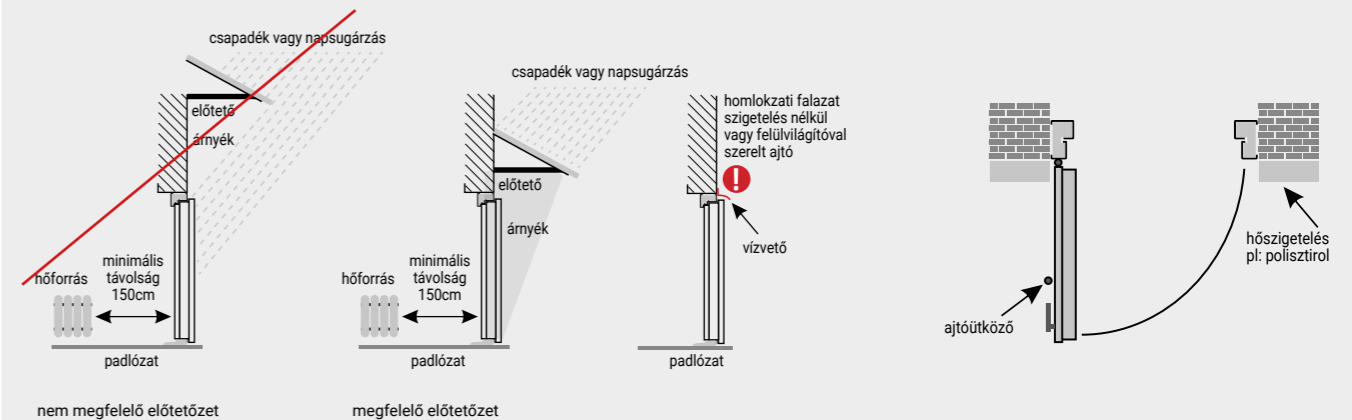

Minden beépített kültéri bejárati ajtó esetén a gyártó javasolja a megfelelő előtető kialakítását az időjárás (UV sugárzás, csapadék) okozta károk elkerülése céljából.

A kifelé nyíló ajtók esetén javasolt az ajtóútköző használata az esetleges túlnyitásból származó ajtóserüléseket elkerülendő.

Az ajtó beépítését követően 7 napon belül távolítsa el a védőfóliát! Egyúttal elengedhetetlen az ajtóba szerelt összes vasalat, zár, INOX keret és díszcsikózás karbantartása és tisztítása pl. a GREENTEQ tisztító aeroszollal, vagy más, a piacon elérhető rozsdamentes acélhoz alkalmazható tisztítószerrel.

Az ajtó nyitásirányai

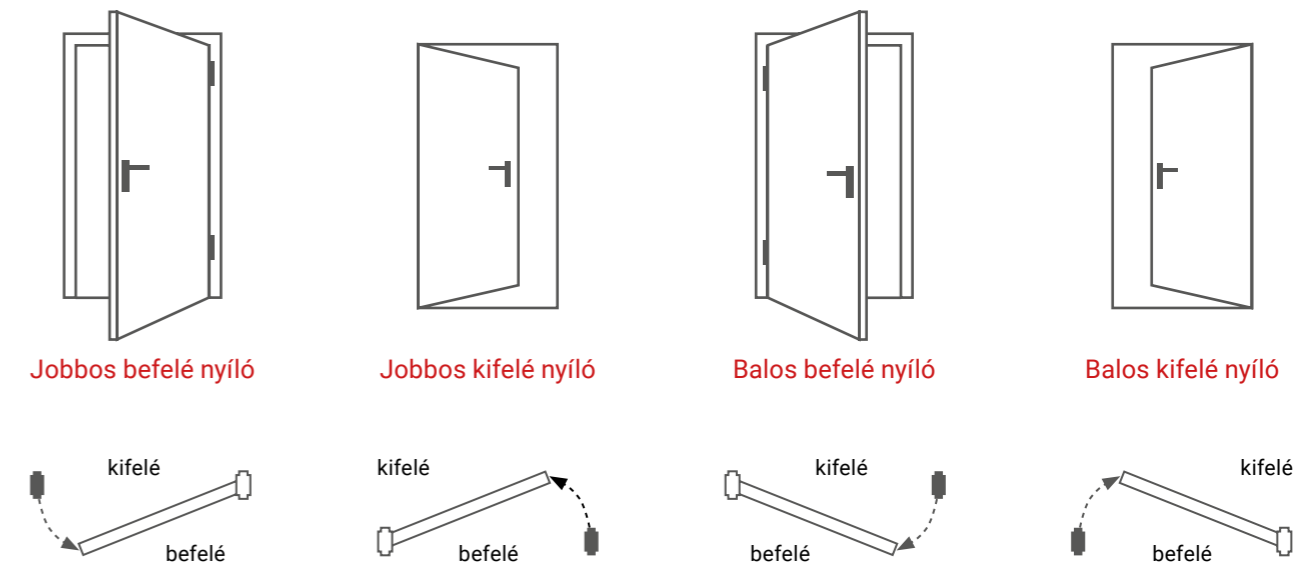

ÁLTALÁNOS INFORMÁCIÓK

Jelölések

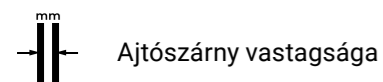

Ajtószárny vastagsága



Biztonsági osztály



Tűzgátlás



Hanggátlás



Biztonsági osztály -
üvegezett ajtó



Hőátbocsátás



EU szabvány / Európai
megfelelőség



Műszaki értékelés/
lengyelországi
szabvány



Alsó falccal



Alsó falc nélkül

Fontos információk

- A katalógusban megjelenített minták és színek a valóságtól eltérhetnek.
- A gyártó (DELTA) a katalógusban megjelenő összes termék változásának jogát fenntartja, akár előzetes értesítés nélkül is. Továbbá a termékek továbbfejlesztése és tökéletesítése érdekében, azok dokumentációja és egyéb kiadványai is módosulhatnak.
- A jogszabályok értelmében jelen kiadvány nem minősül kereskedelmi ajánlattételnek, kizárólag tájékoztató jellegű.
- A gyártó (DELTA) által hitelesített beépítés esetén a termékekre a gyártó 24 hónap garanciát vállal, míg a gyártó által hitelesített beépítés nélküli termékekre 12 hónapot. A garanciális feltételek a termék garancialevelében és a beépítési útmutatóban olvashatóak.
- A gyártó (DELTA) kijelenti, hogy a termékek teljesítmény-nyilatkozataiban szereplő értékeket kizárólag az adott termék helyes-, és a megfelelő felszereltséggel történő beépítése esetén biztosítja.
- A katalógusban általánosságban használt fogalmak (biztonsági, tűzgátló, füstgátló, energiatakarékos, hanggátló stb.) csak tájékoztató jellegűek. Ugyanakkor a termékek részletes tulajdonságait a vonatkozó tanúsítványok és minősítések, az Első Típusvizsgálatok eredményei, illetve a teljesítmény-nyilatkozatok határozzák meg.
- A megadott árak nettó árak, az ÁFÁ-t nem tartalmazzák.
- Az ajtólap és az ajtótok azonos színű elemeinek enyhe eltérései technológiai okokból előfordulhatnak. Ez nem minősül hibának, illetve nem képezheti reklamáció alapját.

Az ajtó színének pontos kiválasztásához kérjen a kereskedőinktől színmintát.



VÁLASSZA KI AZ ÖNNEK
LEGMEGFELELŐBB
AJTÓTÍPUST

LAKÁSBEJÁRATI AJTÓK

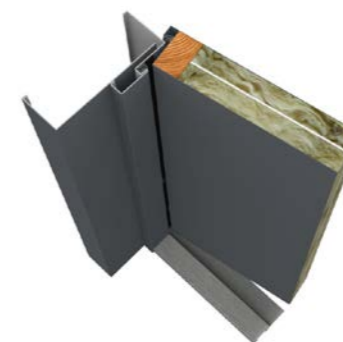
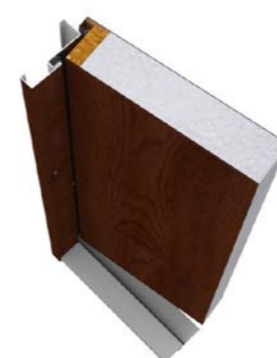

Ajtó típus	UNIVERSAL 56SH	PREMIUM 56S
Ajtószárny vastagsága	56 mm	56 mm
Biztonsági osztály *	⊠ RC2 (felár ellenében)*	⊠ RC3
Hanggátlás	27 dB	28 dB
Ajtószárny szerkezete		
Kitöltés	Polisztirol EPS	Polisztirol EPS
Alsó falc	alsó falc nélkül akár 14 cm-ig / dombornyomott akár 5 cm-ig	alsó falc nélkül akár 8 cm-ig
Ajtószárny rövidítés		
Zárszerkezet	2 ponton záródó kampós zár	4-ponton záródó retesz zár
Kiemelégátló tüskék száma	3 db	3 db
Standard ajtótok		
+ Hőátbocsátás	PU56/UNI56 1,4 W/m²K	PU56 1,5 W/m²K
Feláras ajtótok I.		
+ Hőátbocsátás		PD56/150 1,5 W/m²K
Feláras ajtótok II.		
+ Hőátbocsátás		Termo ODS56 1,3 W/m²K
+ a tok bevilágítóval sorolható		
+ elérhető toktoldó 25 mm-es és/vagy 50 mm-es		
Elérhető dombornyomások	50-51oldal	-
NETTÓ ÁR	174.000-tól	253.000-tól

Ajtó típus	SPECIAL 68SL	MASTER 68KL
Ajtószárny vastagsága	68 mm	68 mm
Biztonsági osztály *	⊠ RC2*	⊠ RC2*
Hanggátlás	28 dB	43 dB
Ajtószárny szerkezete		
Kitöltés	Polisztirol EPS	Delta WKW hangszigetelő panel
Alsó falc	alsó falc nélkül akár 8 cm-ig / dombornyomott akár 5 cm-ig	alsó falc nélkül akár 8 cm-ig / dombornyomott akár 5 cm-ig
Ajtószárny rövidítés		
Zárszerkezet	5-ponton záródó kampós rúdzár	5-ponton záródó kampós rúdzár
Kiemelégátló tüskék száma	3 db	3 db
Standard ajtótok		
+ Hőátbocsátás	PU68 1,3 W/m²K	PU68 1,3 W/m²K
Feláras ajtótok I.		
+ Hőátbocsátás	PD68/150/ PU68-PR 1,3 W/m²K	PD68/150/ PU68-PR 1,3 W/m²K
Feláras ajtótok II.		
+ Hőátbocsátás	Termo ODS68 1,1 W/m²K	Termo ODS68 1,1 W/m²K
+ a tok bevilágítóval sorolható		
+ elérhető toktoldó 25 mm-es és/vagy 50 mm-es		
Elérhető dombornyomások	50-51oldal	50-51oldal
NETTÓ ÁR	225.000-től	253.000-től



* RC3 biztonsági osztályú vasalattal

LAKÁSBEJÁRATI AJTÓK, A MAGNUM SZÉRIA TÍPUSAI

TŰZGÁTLÓ KIVITELBEN IS ELÉRHETŐ



TERAZ POLSKA



EI Tűzgátlás

Díjnyertes - a Delta Magnum széria tűzgátló ajtaja, a fokozott biztonsági és hanggátló tulajdonságaiért

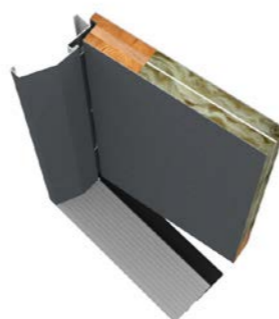
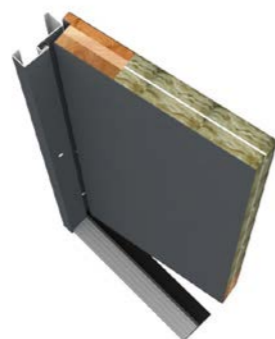

Ajtó típus	MAGNUM 56K	MAGNUM 58K
Ajtószárny vastagsága	57 mm	58 mm
Biztonsági osztály	⊕ RC3	⊕ RC4
Hanggátlás	44 dB	47 dB
Tűzgátlás / Füstgátlás	EI ₂ 30 / -	EI ₂ 30 / -
Ajtószárny szerkezete		
Kitöltés	Delta WKW hangszigetelő panel	Delta WKW hangszigetelő panel
Alsó falc	alsó falc nélkül	alsó falc nélkül
Ajtószárny rövidítés	akár 5 cm-ig	nem rövidíthető
Zárszerkezet	4-ponton záródó retesz zár	5-ponton záródó fogaskerekes, kampós rúdzár
Kiemelégátló tüskék száma	3 db	8 db
Standard ajtótok		
+ Hőátbocsátás	PU56 - 1,7 W/m ² K	PD58/150 - 1,7 W/m ² K
Feláras ajtótok I.		
+ Hőátbocsátás	PD56/150 - 1,7 W/m ² K	
Feláras ajtótok II.		
+ Hőátbocsátás	Termo ODS56 - 1,5 W/m ² K	
+ a tok bevilágítóval sorolható		
+ elérhető toktoldó 25 mm-es és/vagy 50 mm-es		
NETTÓ ÁR	297.000-tól	359.000-től

Ajtó típus	MAGNUM 68KRL*	MAGNUM 84K
Ajtószárny vastagsága	68 mm	84 mm
Biztonsági osztály	⊕ RC3	⊕ RC3
Hanggátlás	46 dB	45 dB
Tűzgátlás / Füstgátlás	EI ₂ 30 / S _a S ₂₀₀	EI ₂ 60 / -
Ajtószárny szerkezete		
Kitöltés	Delta WKW hangszigetelő panel	Delta WKW hangszigetelő panel
Alsó falc	Alsó falc	Alsó falc
Ajtószárny rövidítés	nem rövidíthető	nem rövidíthető
Zárszerkezet	5-ponton záródó kampós rúdzár	5-ponton záródó kampós rúdzár
Kiemelégátló tüskék száma	4 db	6 db
Standard ajtótok		
+ Hőátbocsátás	PD68/150 - 1,3 W/m ² K	PM84/150 - 1,2 W/m ² K
Feláras ajtótok I.		
+ Hőátbocsátás	Termo ODS68 - 1,2 W/m ² K	
Feláras ajtótok II.		
+ Hőátbocsátás		
+ a tok bevilágítóval sorolható		
+ elérhető toktoldó 25 mm-es és/vagy 50 mm-es		
NETTÓ ÁR	334.000-től	386.000-től



UNIVERSAL 56SH

LÉPCSŐHÁZI LAKÁSBEJÁRATI AJTÓ



AZ AJTÓ ÁRA TARTALMAZZA A TELI AJTÓSZÁRNYAT, A STANDARD TOKOT A KÜSZÖBBEL ÉS A STANDARD VASALATKÉSZLETET

TELI, SÍK	80N/90E	174.000 nettó
TELI, DOMBORNOMOTT*	80N/90E	184.000 nettó
RC2 BIZT. KIVITELŰ AJTÓ FELÁRA		+5.000 nettó

A katalógusban szereplő árak nettóban értendők, és az ÁFA-t nem tartalmazzák.

ELÉRHETŐ SZÍNEK

	arany tölgy	sötét dió	venge	antracit
dombornyomás*	Genova London	Genova London	Genova	
Elérhető színek toktípusokhoz				
PU56/UNI56 standard	•	•	•	•

TOKSZERKEZET



PU56/UNI56 STANDARD

80N	870 x 2050 mm
90E	990 x 2070 mm

Ajánlott beépítési nyílásméret

KÜSZÖB



Termo ALU/PCV PU56 STANDARD a tok ára tartalmazza

Előre összeszerelt, és az ajtószárnyal egybe csomagolt tok. PU tokkal **felára: 15.000**

FIGYELEM! Az ajtószárny és a tok sík ajtónál max. 14 cm-ig, dombornyomott ajtónál max. 5cm-ig rövidíthető. Az ajtó gyári lerövidítésének **felára: 15.000**

*** FIGYELEM!** A dombornyomott UNIVERSAL ajtók kizárólag a készlet erejéig rendelhetők!

VÁLASZTHATÓ OPCIÓK

ár, HUF nettó

DOMBORNOMÁSOK 50-51 old.	
DÍSZÍTŐELEMEK 52-53 old.	
TOKSZERKEZETEK 69 old.	
VASALATOK 82-83 old.	
VERA INOX kilincs, TG19 rozetta, RC2 bizt. kivitelű ajtóhoz	5.000
TAMARA'2 INOX kilincs, TG19/L rozetta	12.000
ANETA INOX fix gombkilincs	5.000
ELEKTRONIKUS KIEGÉSZÍTŐK 86-87 old.	
nyitásérzékelő (kontaktron)	10.000
GI20 elektromechanikus gombkilincs	45.000
GI20-FP (ujjlenyomat leolvasóval) elektromechanikus gombkilincs	55.000
digitális kitekintő DDS-2	33.000
EGYÉB KIEGÉSZÍTŐK 88-92 old.	
ajtóütköző	1.400
alsó szárnyzáró profil	2.700
KÜKLOPSZ PANORÁMA kitekintő	9.000
dübelszett acéltokokhoz – 6 db-os, műanyag csavarfej-takarókkal	2.500

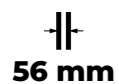

PREMIUM 56S

LÉPCSŐHÁZI BIZTONSÁGI LAKÁSBEJÁRATI AJTÓ

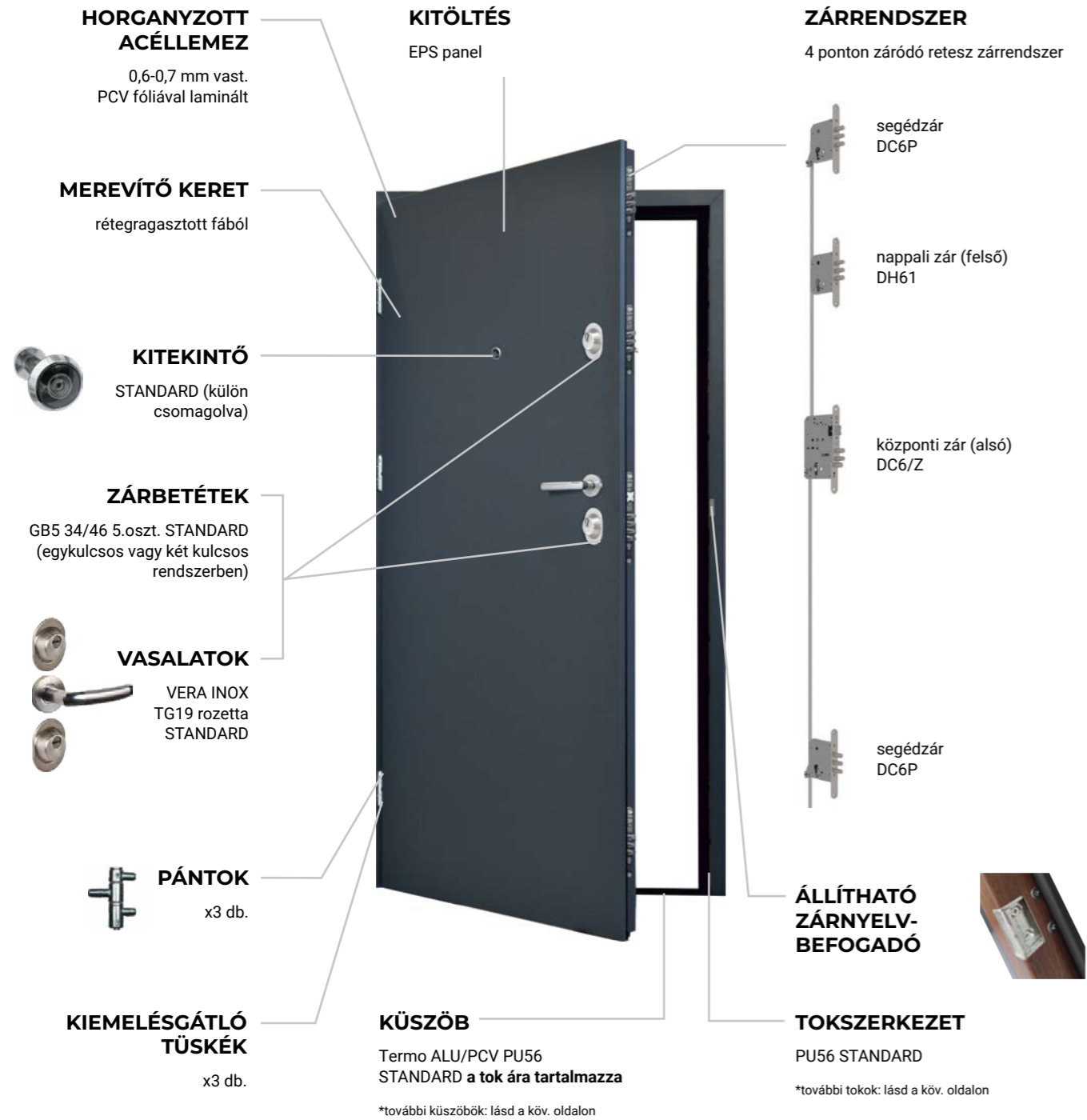

AZ AJTÓ ÁRA TARTALMAZZA A TELI AJTÓSZÁRNYAT, A STANDARD TOKOT A KÜSZÖBBEL ÉS A STANDARD VASALATKÉSZLETET

TELI, SÍK 80N/90E **253.000** nettó

TELI, SÍK 100E **273.000** nettó

A katalógusban szereplő árak nettóban értendők, és az ÁFA-t nem tartalmazzák.

Előre összeszerelt, és az ajtószárnyal egybe csomagolt tok. PU tokkal **felára: 15.000**
PD tokkal – nem elérhető
ODS tokkal – standard

FIGYELEM! Az ajtószárny és a tok sík ajtónál max.8 cm-ig rövidíthető. Az ajtó gyári lerövidítésének **felára: 15.000**

ELÉRHETŐ SZÍNEK



*100E méretnél nem elérhető

	Elérhető színek tok típusokhoz				
PU56 standard	•	•	•	•	•
PD56/150	•	•	•	•	•
Termo ODS56	•	•	•	•	•

TOKSZERKEZET

	PU56 STANDARD	PD56/150 felár 8.000 HUF	Termo ODS56 felár 52.000 HUF
80N	870 x 2050 mm	900 x 2070 mm	900 x 2080 mm
90E	990 x 2070 mm	1020 x 2090 mm	1020 x 2100 mm
100E	1090 x 2070 mm	1120 x 2090 mm	1120 x 2100 mm

Ajánlott beépítési nyílásméretek

KÜSZÖB

Termo ALU/PCV PU56 STANDARD a tok ára tartalmazza a PU56 és a Termo ODS tokokhoz	Termo ALU/PCV PD56/150 STANDARD a tok ára tartalmazza PD56/150 acéltokhoz
---	--

VÁLASZTHATÓ OPCIÓK

ár, HUF nettó

DÍSZÍTŐELEMENK 52-53 oldal	
TOKSZERKEZETEK 69-71 oldal	
VASALATOK 82-83 oldal	
MATT FEKETE VERA kilincs, TG19 rozetta	10.000
TAMARA'2 INOX kilincs, TG19/L rozetta	12.000
MATT FEKETE TAMARA'2 kilincs, TG19/L rozetta	22.000
SIMON ALU kilincs, SIMON rozetta	12.000
MATT FEKETE SIMON ALU kilincs, SIMON rozetta	22.000
ANETA INOX fix gombkilincs	5.000
MATT FEKETE ANETA INOX fix gombkilincs	15.000
ELEKTRONIKUS KIEGÉSZÍTŐK 86-87 oldal	
nyitásérzékelő (kontaktron)	10.000
tokba szerelt elektromágneses zár 12V AC/DC	23.000
GI20 elektromechanikus gombkilincs	45.000
GI20-FP (ujjlenyomat leolvasóval) elektromechanikus gombkilincs	55.000
digitális kitekintő DDS-2	33.000
EGYÉB KIEGÉSZÍTŐK 88-92 oldal	
ajtóütköző	1.400
alsó szárnyzáró profil	2.700
nyitáshatároló (merevlánc)	5.000 (PD TOKSZERKEZET)
dübelszett acéltokokhoz – 12 db-os, műanyag csavarfej-takarókkal	3.500
önzáró pánt Delta Premium (rugós zsanér)	15.000
görgős zár DC6/Z	11.500
KÜKLÓPSZ PANORÁMA kitekintő	9.000



SPECIAL 68SL

LÉPCSŐHÁZI BIZTONSÁGI LAKÁSBEJÁRATI AJTÓ

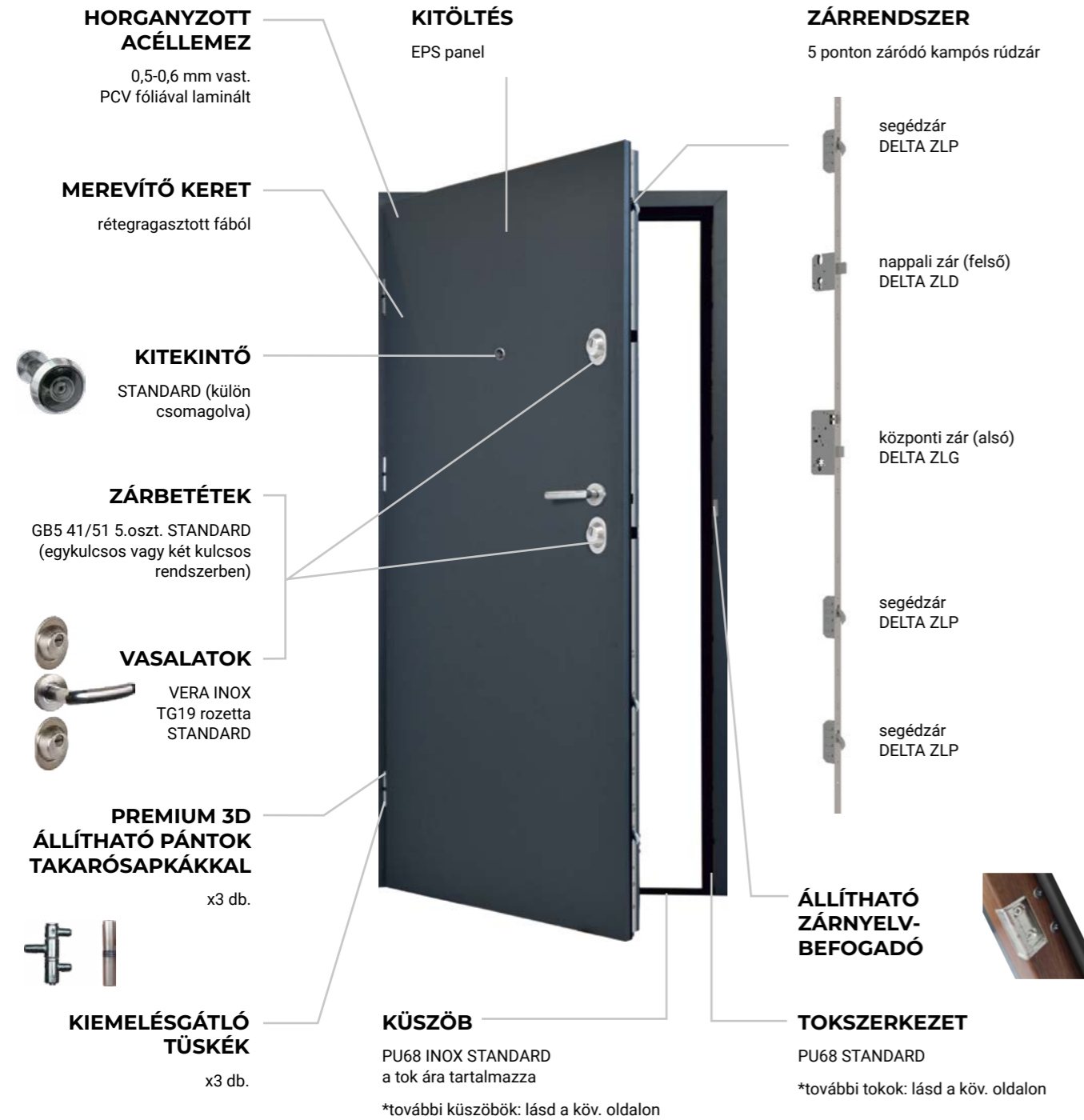

AZ AJTÓ ÁRA TARTALMAZZA A TELI AJTÓSZÁRNYAT, A STANDARD TOKOT A KÜSZÖBBEL ÉS A STANDARD VASALTKÉSZLETET

TELI, SÍK	80N/90E	225.000 nettó
TELI, DOMBORNOMOTT	80N/90E	235.000 nettó

A katalógusban szereplő árak nettóban értendők, és az ÁFA-t nem tartalmazzák.

Előre összeszerelt, és az ajtószárnyal egybe csomagolt tok. PU tokkal **felára: 15.000**
PD és PU68-PR tokkal - nem elérhető
ODS tokkal - standard

FIGYELEM! Az ajtószárny és a tok sík ajtónál max.8 cm-ig, dombornyomott ajtónál max.5cm-ig rövidíthető. Az ajtó gyári lerövidítésének **felára: 15.000**

ELÉRHETŐ SZÍNEK



	sonoma tölgy	winchester	arany tölgy	sötét dió	venge	fehér	antracit
Elérhető színek toktípusokhoz							
PU68 standard	•	•	•	•	•	•	•
PD68/150	•	•	•	•	•	•	•
PU68-PR	•	—	•	•	—	•	•
Termo ODS68	•	•	•	•	•	•	•

TOKSZERKEZET

	PU68 STANDARD	PD68/150 felár 8.000 HUF	PU68-PR Állítható acél átfogótok	Termo ODS68 felár 52.000 HUF
80N	860 x 2070 mm	900 x 2090 mm	840 - 880 x 2050 - 2070 mm	900 x 2100 mm
90E	980 x 2070 mm	1020 x 2090 mm	960 - 1000 x 2050 - 2070 mm	1020 x 2100 mm

Ajánlott beépítési nyílásméret

KÜSZÖB

PU68 INOX STANDARD a tok ára tartalmazza PU68 INOX küszöb a PU68 acéltokhoz	Termo ALU/PCV ODS68 STANDARD a tok ára tartalmazza Termo ALU/PVC ODS68 STANDARD a Termo ODS68 tok ára tartalmazza
PD68 INOX STANDARD a tok ára tartalmazza PD68 INOX küszöb a PD68/150 acéltokhoz	

PU68-PR átfogó tok takaróléc falvastagságtól függően:	felár
105-170 mm	43.000
160-225 mm	51.000
200-265 mm	59.000
265-330 mm	67.000

VÁLASZTHATÓ OPCIÓK

ár, HUF nettó

DOMBORNOMÁSOK 50-51 oldal	
DÍSZÍTŐELEMÉK 52-53 oldal	
TOKSZERKEZETEK 73-76 oldal	
VASALATOK 82-83 oldal	
MATT FEKETE VERA kilincs, TG19 rozetta	10.000
TAMARA'2 INOX kilincs, TG19/L rozetta	12.000
MATT FEKETE TAMARA'2 kilincs, TG19/L rozetta	22.000
SIMON ALU kilincs, SIMON rozetta	12.000
MATT FEKETE SIMON ALU kilincs, SIMON rozetta	22.000
ANETA INOX fix gombkilincs	5.000
MATT FEKETE ANETA INOX fix gombkilincs	15.000
ELEKTRONIKUS KIEGÉSZÍTŐK 86-87 oldal	
nyitásérzékelő (kontaktron)	10.000
tokba szerelt elektromágneses zár 12V AC/DC	23.000
G120 elektromechanikus gombkilincs	45.000
G120-FP (ujjlenyomat leolvasóval) elektromechanikus gombkilincs	55.000
digitális kitekintő DDS-2	33.000
EGYÉB KIEGÉSZÍTŐK 88-92 oldal	
ajtóütköző	1.400
alsó szárnyzáró profil	2.700
dübelszett acéltokokhoz - 12 db-os, műanyag csavarfej-takarókkal	3.500
önzáró pánt Delta Premium (rugós zsanér)	15.000
görgős zár	11.500
KÜKLOPSZ PANORÁMA kitekintő	9.000



MASTER 68KL

LÉPCSŐHÁZI BIZTONSÁGI, HANGGÁTLÓ LAKÁSBEJÁRATI AJTÓ

HORGANYZOTT ACÉLLEMEZ
0,5-0,6 mm vast. PVC fóliával laminált

MEREVÍTŐ KERET
rétegragasztott fából

KITEKINTŐ
STANDARD (külön csomagolva)

ZÁRBETÉTEK
GB5 41/51 5.oszt. STANDARD (egykulcsos vagy két kulcsos rendszerben)

VASALATOK
VERA INOX TG19 rozetta STANDARD

PREMIUM 3D ÁLLÍTHATÓ PÁNTOK TAKARÓSAPKÁKKAL
x3 db.

KIEMELÉSGÁTLÓ TŰSKÉK
x3 db.

KITÖLTÉS
Delta WKW hangszigetelő panel

ZÁRRENDSZER
5 ponton záródó kampós rúdzár

ÁLLÍTHATÓ ZÁRNYELV-BEFOGADÓ

TOKSZERKEZET
PU68 STANDARD

KÜSZÖB
PU68 INOX STANDARD a tok ára tartalmazza
*további küszöbök: lásd a köv. oldalon

segédzár DELTA ZLP

nappali zár (felső) DELTA ZLD

központi zár (alsó) DELTA ZLG

segédzár DELTA ZLP

segédzár DELTA ZLP

AZ AJTÓ ÁRA TARTALMAZZA A TELI AJTÓSZÁRNYAT, A STANDARD TOKOT A KÜSZÖBBEL ÉS A STANDARD VASALTKÉSZLETET

TELI, SÍK 80N/90E **253.000** nettó

TELI, DOMBORNOMOTT 80N/90E **263.000** nettó

A katalógusban szereplő árak nettóban értendők, és az ÁFA-t nem tartalmazzák.

Előre összeszerelt, és az ajtószárnyal egybe csomagolt tok: **NEM ELÉRHETŐ**

FIGYELEM! Az ajtószárny és a tok sík ajtónál max.8 cm-ig, dombornyomott ajtónál max.5cm-ig rövidíthető. Az ajtó gyári lerövidítésének **felára: 15.000**

ELÉRHETŐ SZÍNEK

	sonoma tölgy	turner tölgy	grandson tölgy	arany tölgy	világos dió	sötét dió	venge	fehér	antracit	fekete
dombornyomás										
	quatro futuro strukturo	quatro futuro strukturo	quatro futuro strukturo	quatro futuro strukturo	quatro futuro strukturo	quatro futuro strukturo	quatro futuro strukturo	quatro futuro strukturo	quatro futuro strukturo	quatro futuro strukturo

	Elérhető színek toktípusokhoz									
PU68 standard	•	•	•	•	•	•	•	•	•	•
PD68/150	•	•	•	•	•	•	•	•	•	•
PU68-PR	•	•	•	•	•	•	•	•	•	•
Termo ODS68	•	•	•	•	•	•	•	•	•	•

TOKSZERKEZET

	PU68 STANDARD	PD68/150 felár 8.000 HUF	PU68-PR Állítható acél átfogótok	Termo ODS68 felár 52.000 HUF
80N	860 x 2070 mm	900 x 2090 mm	840 - 880 x 2050 - 2070 mm	900 x 2100 mm
90E	980 x 2070 mm	1020 x 2090 mm	960 - 1000 x 2050 - 2070 mm	1020 x 2100 mm

Ajánlott beépítési nyílásméretetek

KÜSZÖB

	PU68 INOX STANDARD a tok ára tartalmazza PU68 INOX küszöb a PU68 acéltokhoz		Termo ALU/PCV ODS68 STANDARD a tok ára tartalmazza Termo ALU/PVC ODS68 STANDARD a Termo ODS68 tok ára tartalmazza
	PD68 INOX STANDARD a tok ára tartalmazza PD68 INOX küszöb a PD68/150 acéltokhoz		

PU68-PR átfogó tok takaróléc falvastagságtól függően:	felár
105-170 mm	43.000
160-225 mm	51.000
200-265 mm	59.000
265-330 mm	67.000

VÁLASZTHATÓ OPCIÓK

ár, HUF nettó

DOMBORNOMÁSOK 50-51 oldal	
DÍSZÍTŐELEMEK 52-53 oldal	
TOKSZERKEZETEK 73-76 oldal	
VASALATOK 82-83 oldal	
MATT FEKETE VERA kilincs, TG19 rozetta	10.000
TAMARA'2 INOX kilincs, TG19/L rozetta	12.000
MATT FEKETE TAMARA'2 kilincs, TG19/L rozetta	22.000
SIMON ALU kilincs, SIMON rozetta	12.000
MATT FEKETE SIMON ALU kilincs, SIMON rozetta	22.000
ANETA INOX fix gombkilincs	5.000
MATT FEKETE ANETA INOX fix gombkilincs	15.000
ELEKTRONIKUS KIEGÉSZÍTŐK 86-87 oldal	
nyitásérzékelő (kontaktron)	10.000
tokba szerelt elektromágneses zár 12V AC/DC	23.000
G120 elektromechanikus gombkilincs	45.000
G120-FP (ujjlenyomat leolvasóval) elektromechanikus gombkilincs	55.000
digitális kitekintő DDS-2	33.000
EGYÉB KIEGÉSZÍTŐK 88-92 oldal	
ajtóütköző	1.400
alsó szárnyzáró profil	2.700
dübelszett acéltokokhoz – 12 db-os, műanyag csavarfej-takarókkal	3.500
önzáró pánt Delta Premium (rugós zsanér)	15.000
görgős zár	11.500
KÜKLOPSZ PANORÁMA kitekintő	9.000



MAGNUM 56K

LÉPCSŐHÁZI ÉS KÜLTÉRI BIZTONSÁGI, HANGGÁTLÓ LAKÁSBEJÁRATI AJTÓ

56K biztonsági és hanggátló ajtó

56K FIRE tűzgátló, biztonsági és hanggátló ajtó

HORGANYZOTT ACÉLLEMEZ
0,6-0,7 mm vast. PVC fóliával laminált

MEREVÍTŐ KERET
rétegragasztott fából

KITEKINTŐ
STANDARD (külön csomagolva) tűzgátló kitekintő felár ellenében

ZÁRBETÉTEK
GB5 34/46 5.odb. STANDARD (egykulcsos vagy két kulcsos rendszerben)

VASALATOK
VERA INOX TG19 rozetta STANDARD

PÁNTOK
x3 db.

KIEMELÉSGÁTLÓ TŰSKÉK
x3 db.

KITÖLTÉS
Delta WKW hangszigetelő panel

ZÁRRENDSZER
4 ponton záródó retesz zárrendszer

segédzár DC6P

nappali zár (felső) DH61

központi zár (alsó) DC6/Z

segédzár DC6P

ÁLLÍTHATÓ ZÁRNYELV-BEFOGADÓ

KÜSZÖB
Termo ALU/PCV PU56 STANDARD a tok ára tartalmazza
további küszöbök: lásd a köv. oldalon

TOKSZERKEZET
PU56 STANDARD

KÜSZÖB
Termo ALU/PCV PD56/150 felár 8.000 HUF

TOKSZERKEZET
Termo ALU/PCV PD56/150 felár 52.000 HUF

TŰZGÁTLÓ KÜSZÖB
Termo ALU/FA PU56 STANDARD, tűzgátló kivitelhez

TŰZGÁTLÓ KÜSZÖB
Termo ALU/FA PD56/150 STANDARD, tűzgátló kivitelhez

A TŰZGÁTLÓ AJTÓ ÁRA TARTALMAZZA:

TŰZGÁTLÓ TÖMÍTÉS (HŐRE DUZZADÓ)

TŰZGÁTLÓ KÜSZÖB

DELTA DC6/Z ZÁRSZERKEZET TŰZGÁTLÓ KIVITELBEN

FIGYELEM! Önzáró szerkezetet és tűzgátló kitekintőt NEM tartalmaz!

56 mm alsó falc nélkül

RC3

44 dB

Ud 1,5-től

EI₂30

CE

AZ AJTÓ ÁRA TARTALMAZZA A TELI AJTÓSZÁRNYAT, A STANDARD TOKOT A KÜSZÖBBEL ÉS A STANDARD VASALATKÉSZLETET

TELI, SÍK	80N/90E	297.000 nettó
TELI, SÍK TŰZGÁTLÓ	80N/90E	307.000 nettó

A katalógusban szereplő árak nettóban értendők, és az ÁFA-t nem tartalmazzák.



FIGYELEM! Az ajtószárny és a tok max.5 cm-ig rövidíthető. Az ajtó gyári lerövidítésének felára 15.000

Előre összeszerelt, és az ajtószárnyal egybe csomagolt tok: NEM ELÉRHETŐ

ELÉRHETŐ SZÍNEK



Elérhető színek toktípusokhoz

PU56 standard	•	•	•	•	•	•	•	•	•
PD56/150	•	•	•	•	•	•	•	•	•
Termo ODS56	•	•	•	•	•	•	•	•	•

TOKSZERKEZET

	PU56 STANDARD	PD56/150 felár 8.000 HUF	Termo ODS56 felár 52.000 HUF
80N	870 x 2050 mm	900 x 2070 mm	900 x 2080 mm
90E	990 x 2070 mm	1020 x 2090 mm	1020 x 2100 mm

Ajánlott beépítési nyílásméreték

KÜSZÖB

Termo ALU/PCV PU56
STANDARD a tok ára tartalmazza
a PU56 és a Termo ODS tokokhoz

Termo ALU/PCV PD56/150
STANDARD a tok ár tartalmazza
PD56/150 acéltokhoz

TŰZGÁTLÓ KÜSZÖB

Termo ALU/FA PU56
STANDARD, tűzgátló kivitelhez

Termo ALU/FA PD56/150
STANDARD, tűzgátló kivitelhez

Az EI₂30 minősítéssel rendelkező DELTA MAGNUM 56K beltéri tűzgátló ajtónak az európai szabványnak megfelelően KÖTELEZŐEN tartalmaznia kell az ALU/FA küszöböt, a tűzgátló tömítést, illetve szükség szerint az önzáró szerkezetet. A PU és PD acéltokkal szerelt DELTA tűzgátló ajtók esetén a beépítés során a cementhabarcsos tok-kitöltés a gyártó által kötelezően előírt Termo ODS tok esetén a beépítéskor kizárólag a Soudal cég által gyártott Soudalfoam FR tűzálló hab alkalmazható! A minősített tűzgátló ajtó mindenféle módosítása az ajtó tűzgátló minőségének elvesztését eredményezi!

VÁLASZTHATÓ OPCIÓK ár, HUF nettó

	nem tűzgátló	tűzgátló
DÍSZÍTŐELEMEK 52-53 oldal		
TOKSZERKEZETEK 68-71 oldal		
VASALATOK 82-83 oldal		
MATT FEKETE VERA kilincs, TG19 rozetta		10.000
TAMARA'2 INOX kilincs, TG19/L rozetta		12.000
MATT FEKETE TAMARA'2 kilincs, TG19/L rozetta		22.000
SIMON ALU kilincs, SIMON rozetta		12.000
MATT FEKETE SIMON ALU kilincs, SIMON rozetta		22.000
ANETA INOX fix gombkilincs		5.000
MATT FEKETE ANETA INOX fix gombkilincs		15.000
ELEKTRONIKUS KIEGÉSZÍTŐK 86-87 oldal		
nyitásérzékelő (kontaktron)	10.000	10.000
tokba szerelt elektromágneses zár 12V AC/DC	23.000	125.000
GI20-FP (ujjlenyomat leolvasóval) elektromechanikus gombkilincs (beltéri ajtókhöz)	55.000	-
GI20 elektromechanikus gombkilincs	45.000	-
digitális kitekintő DDS-2	33.000	-
EGYÉB KIEGÉSZÍTŐK 88-92 oldal		
automata küszöb		18.000
alsó szárnyzáró profil		2.700
ajtó gyári rövidítése (szárny+tok rövidítés)		15.000
nyitáshatároló (merevlánc)	5.000 (PD TOKSZERKEZET)	
dűbelszett acéltokokhoz – 12 db-os, műanyag csavarfej-takarókkal		3.500
KÜKLOPSZ PANORÁMA kitekintő		9.000
KIEGÉSZÍTŐK TŰZGÁTLÓ AJTÓHOZ		
Ajtócsukó (olajfészes önbehúzó) GEZE 2000	28.000	28.000
önzáró pánt Delta Premium (rugós zsanér)	15.000	15.000
görgős DC6/Z zárszerkezet	11.500	-
KITEKINTŐ Delta FDV. TŰZGÁTLÓ		4.000
KÜKLOPSZ PANORÁMA 200 tűzgátló kitekintő		9.000
MATT FEKETE KÜKLOPSZ PANORÁMA 200 tűzgátló kitekintő		10.000

A MAGNUM széria típusai

MAGNUM 58K

58K biztonsági és hanggátló ajtó

LÉPCSŐHÁZI BIZTONSÁGI HANGGÁTLÓ LAKÁSBEJÁRATI AJTÓ

58K FIRE tűzgátló, biztonsági és hanggátló ajtó

HORGANYZOTT ACÉLLEMEZ
0,7 mm vast.
PVC fóliával laminált

MEREVÍTŐ KERET
rétegragasztott fából

KITEKINTŐ
STANDARD
(külön csomagolva)
tűzgátló kitekintő
felár ellenében

ZÁRBETÉTEK
GD6 33/45 6.oszt. U1K
STANDARD
(egykulcsos vagy két kulcsos
rendszerben)

VASALATOK
VERA INOX
T4 rozetta
STANDARD

PÁNTOK
x4 db.

KIEMELÉSGÁTLÓ TŰSKÉK
x8 db.

KITÖLTÉS
Delta WKW hangszigetelő panel
további két 0,8mm vast. acéllemez

ZÁRRENDSZER
5-ponton záródó fogaskerekes,
kampós rúdzár

segédzár DC6PH

nappali zár (felső) DH71

központi zár (alsó) DC6/Z lub DH6/Z

segédzár DC6PH

segédzár DC6PH

ÁLLÍTHATÓ ZÁRNYELV-BEFOGADÓ

TOKSZERKEZET
PD58/150 STANDARD

KÜSZÖB
Termo ALU/PCV PD58 STANDARD
a tok ára tartalmazza

*további küszöbök: lásd a köv. oldalon

A TŰZGÁTLÓ AJTÓ ÁRA TARTALMAZZA:

TŰZGÁTLÓ TÖMÍTÉS (HŐRE DUZZADÓ)

TŰZGÁTLÓ KÜSZÖB

4DB PÁNT STANDARD

FIGYELEM! Önzáró szerkezetet és tűzgátló kitekintőt NEM tartalmaz!



AZ AJTÓ ÁRA TARTALMAZZA A TELI AJTÓSZÁRNYAT, A STANDARD TOKOT A KÜSZÖBBEL ÉS A STANDARD VASALATKÉSZLETET

TELI, SÍK 80N/90E **359.000** nettó

TELI, SÍK TŰZGÁTLÓ 80N/90E **369.000** nettó

A katalógusban szereplő árak nettóban értendők, és az ÁFA-t nem tartalmazzák.

ELÉRHETŐ SZÍNEK

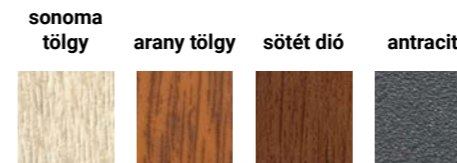

Elérhető színek toktípusokhoz

PD58/150 standard	•	•	•	•
-------------------	---	---	---	---

TOKSZERKEZET



PD58/150 STANDARD

80N	900 x 2070 mm
90E	1020 x 2090 mm

Ajánlott beépítési nyílásméret

KÜSZÖB

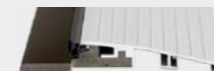

Termo ALU/PCV PD58
STANDARD a tok ára tartalmazza
PD58/150 acéltokhoz

TŰZGÁTLÓ KÜSZÖB

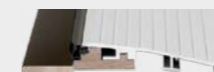

Termo ALU/FA PD58
STANDARD, tűzgátló kivitelhez

Az EI₃₀ minősítéssel rendelkező DELTA MAGNUM 58K beltéri tűzgátló ajtónak az európai szabványnak megfelelően KÖTELEZŐEN tartalmaznia kell az ALU/FA küszöböt, a tűzgátló tömítést, illetve szükség szerint az önzáró szerkezetet. A PD acéltokkal szerelt DELTA tűzgátló ajtóknak a beépítés során a cementhabarcsos tok-kitöltés a gyártó által kötelezően előírt! A minősített tűzgátló ajtó mindenmódoztatása az ajtó tűzgátló minőségének elvesztését eredményezi!

Előre összeszerelt, és az ajtószárnyal egybe csomagolt tok: NEM ELÉRHETŐ

FIGYELEM! MAGNUM 58K ajtó nem rövidíthető!

VÁLASZTHATÓ OPCIÓK

ár, HUF nettó
nem tűzgátló | tűzgátló

DÍSZÍTŐELEMELK 52-53 oldal		
TOKSZERKEZETEK 70 oldal		
VASALATOK 82-83 oldal		
ANETA INOX fix gombkilincs	5.000	
ELEKTRONIKUS KIEGÉSZÍTŐK 86-87 oldal		
nyitásérzékelő (kontaktron)	10.000	10.000
tokba szerelt elektromágneses zár 12V AC/DC	23.000	-
GI20-FP (ujjlenyomat leolvasóval) elektromechanikus gombkilincs (beltéri ajtókhöz)	55.000	-
GI20 elektromechanikus gombkilincs	45.000	-
EGYÉB KIEGÉSZÍTŐK 88-92 oldal		
dübelszett acéltokokhoz - 12 db-os, műanyag csavarfej-takarókkal	3.500	
KIEGÉSZÍTŐK TŰZGÁTLÓ AJTÓHOZ		
Ajtócsukó (olajfésűs önbehúzó) GEZE 2000	28.000	28.000
önzáró pánt Delta Premium (rugós zsanér)	15.000	15.000
KITEKINTŐ Delta FDV. TŰZGÁTLÓ	4.000	
KÜKLOPSZ PANORÁMA 200 tűzgátló kitekintő	9.000	

MAGNUM 68KRL

68KRL biztonsági és hanggátló ajtó

LÉPCSŐHÁZI ÉS KÜLTÉRI BIZTONSÁGI,
HANGGÁTLÓ LAKÁSBEJÁRATI AJTÓ

68KRL FIRE tűzgátló, biztonsági és hanggátló ajtó

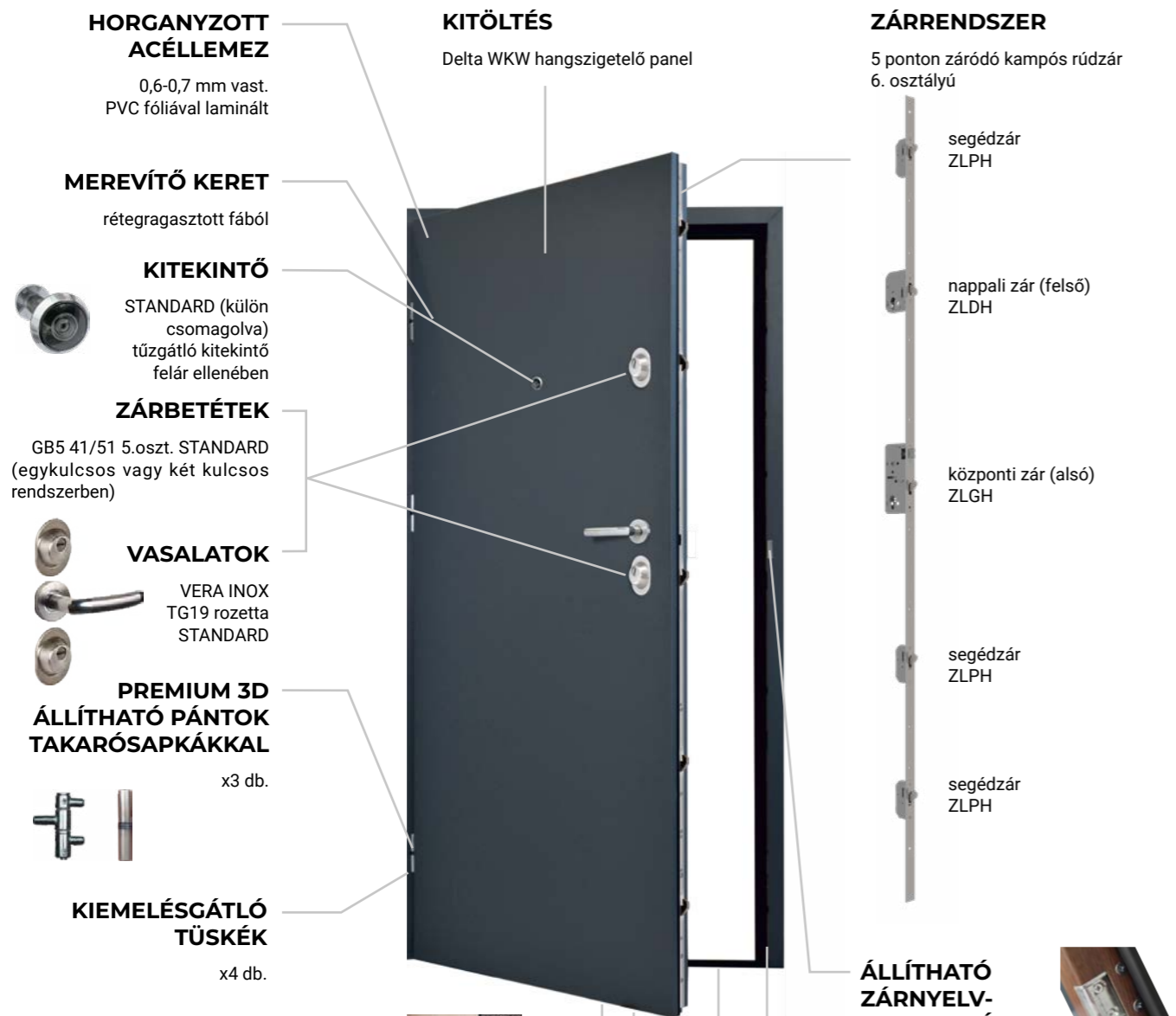

A TŰZGÁTLÓ AJTÓ ÁRA TARTALMAZZA:

- TŰZGÁTLÓ TÖMÍTÉS (HŐRE DUZZADÓ)
- TŰZGÁTLÓ KÜSZÖB

FIGYELEM! Önzáró szerkezetet és tűzgátló kitekintőt NEM tartalmaz!



AZ AJTÓ ÁRA TARTALMAZZA A TELI AJTÓSZÁRNYAT, A STANDARD TOKOT A KÜSZÖBBEL ÉS A STANDARD VASALATKÉSZLETET

TELI, SÍK 80N/90E **334.000** nettó

TELI, SÍK TŰZGÁTLÓ 80N/90E **349.000** nettó

A katalógusban szereplő árak nettóban értendők, és az ÁFA-t nem tartalmazzák.

ELÉRHETŐ SZÍNEK

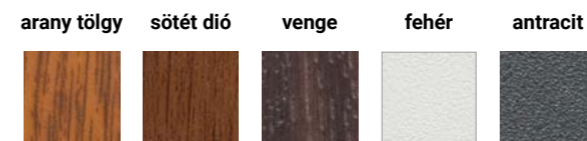

	Elérhető színek toktípusokhoz				
PD68/150 standard	•	•	•	•	•
Termo ODS68	•	•	•	•	•

TOKSZERKEZET

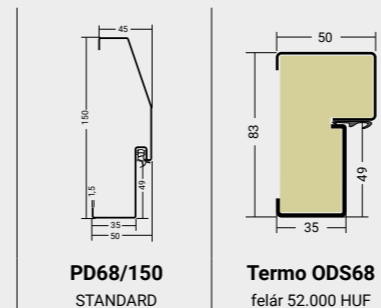

	80N	90E
900 x 2090 mm	900 x 2090 mm	900 x 2100 mm
1020 x 2090 mm	1020 x 2090 mm	1020 x 2100 mm

Ajánlott beépítési nyílásméret

KÜSZÖB



TŰZGÁTLÓ KÜSZÖB



Az EI₃₀ minősítéssel rendelkező DELTA MAGNUM 68KRL tűzgátló ajtóknak az európai szabványnak megfelelően KÖTELEZŐEN tartalmaznia kell a fa küszöböt, a tűzgátló tömítést, illetve szükség szerint az önzáró szerkezetet. A PD acéltokkal szerelt DELTA tűzgátló ajtók esetén a beépítés során a cementhabarcsos tok-kitöltés a gyártó által kötelezően előírt! Termo ODS tok esetén a beépítéskor kizárólag a Soudal cég által gyártott Soudafoam FR tűzálló hab alkalmazható! A minősített tűzgátló ajtó mindennemű módosítása az ajtó tűzgátló minőségének elvesztését eredményezheti!



Előre összeszerelt, és az ajtószárnyal egybe csomagolt tok: NEM ELÉRHETŐ

FIGYELEM! A MAGNUM 68KRL ajtó nem rövidíthető!

VÁLASZTHATÓ OPCIÓK

	ár, HUF nettó	
	nem tűzgátló	tűzgátló
DÍSZÍTŐELEMEK 52-53 oldal		
TOKSZERKEZETEK 74-76 oldal		
Termo ODS68 fa-acél tok Termo ODS83 küszöbvel	52.000	
Magnum 20 PD68/150 festett faküszöb	5.000	STANDARD
VASALATOK 82-83 oldal		
MATT FEKETE VERA kilincs, TG19 rozetta	10.000	
TAMARA2 INOX kilincs, TG19/L rozetta	12.000	
MATT FEKETE TAMARA2 kilincs, TG19/L rozetta	22.000	
SIMON ALU kilincs, SIMON rozetta	12.000	
MATT FEKETE SIMON ALU kilincs, SIMON rozetta	22.000	
ANETA INOX fix gombkilincs	5.000	
MATT FEKETE ANETA INOX fix gombkilincs	15.000	
AJTÓHÚZÓK 84-85 oldal		
A2 90cm KERÉK/SZÖGLETES INOX	50.000	–
A2 140cm KERÉK/SZÖGLETES INOX	60.000	–
A2 140cm SZÖGLETES MATT FEKETE	75.000	–
A4 140cm KERÉK INOX	60.000	–
ELEKTRONIKUS KIEGÉSZÍTŐK 86-87 oldal		
nyitásérzékelő (kontaktron)	10.000	10.000
tokba szerelt elektromágneses zár 12V AC/DC	23.000	125.000
GI20 elektromechanikus gombkilincs	45.000	–
GI20-FP (ujjlenyomat leolvasóval) elektromechanikus gombkilincs	55.000	–
digitális kitekintő DDS-2	33.000	–
EGYÉB KIEGÉSZÍTŐK 88-92 oldal		
automata küszöb	18.000	
dübelszett acéltokokhoz – 12 db-os, műanyag csavarfej-takarókkal	3.500	
KIEGÉSZÍTŐK TŰZGÁTLÓ AJTÓHOZ		
Ajtócsukó (olajféses önbehúzó) GEZE 2000	28.000	28.000
KITEKINTŐ Delta FDV. tűzgátló	4.000	
KÜKLOPSZ PANORÁMA 200 tűzgátló kitekintő	9.000	
MATT FEKETE KÜKLOPSZ PANORÁMA 200 tűzgátló kitekintő	10.000	
önzáró pánt Delta Premium (rugós zsanér)	15.000	15.000
görgős zár	11.500	–

MAGNUM 84K

LÉPCSŐHÁZI ÉS KÜLTÉRI BIZTONSÁGI, HANGGÁTLÓ LAKÁSBEJÁRATI AJTÓ

84K biztonsági és hanggátló ajtó

84K FIRE tűzgátló, biztonsági és hanggátló ajtó

HORGANYZOTT ACÉLLEMEZ
0,7 mm vast. PVC fóliával laminált

MEREVÍTŐ KERET
rétegragasztott fából

KITEKINTŐ
STANDARD (külön csomagolva) tűzgátló kitekintő felár ellenében

ZÁRBETÉTEK
GD6 55/55 6.oszt. STANDARD (egykulcsos vagy két kulcsos rendszerben)

VASALATOK
TAMARA'2 INOX TG19 rozetta/L STANDARD

PREMIUM 3D ÁLLÍTHATÓ PÁNTOK TAKARÓSAPKÁKKAL
x3 db.

KIEMELÉSGÁTLÓ TŰSKÉK
x6 db.

KITÖLTÉS
Delta WKW hangszigetelő panel

ZÁRRENDSZER
5-ponton záródó kampós rúdzár

segédzár DELTA ZLP

nappali zár (felső) DELTA ZLD

központi zár (alsó) DELTA ZLG

segédzár DELTA ZLP

segédzár DELTA ZLP

ÁLLÍTHATÓ ZÁRNYELV-BEFOGADÓ

TOKSZERKEZET
PM84/150 STANDARD

KÜSZÖB
Termo ODS84/150 STANDARD a tok ára tartalmazza
*további küszöbök: lásd a köv. oldalon

A TŰZGÁTLÓ AJTÓ ÁRA TARTALMAZZA:
TŰZGÁTLÓ TÖMÍTÉS (HŐRE DUZZADÓ)
TŰZGÁTLÓ KÜSZÖB
ÖNZÁRÓ PÁNT DELTA PREMIUM (RUGÓS ZSANÉR)

AUTOMATA KÜSZÖB

ALSÓ FALC TÖMÍTÉSSEL

84 mm

alsó falccal

RC3

45 dB

Ud 1,2-től

EI,60

CE

AZ AJTÓ ÁRA TARTALMAZZA A TELI AJTÓSZÁRNYAT, A STANDARD TOKOT A KÜSZÖBBEL ÉS A STANDARD VASALATKÉSZLETET

TELI, SÍK 80N/90E **386.000** nettó

TELI, SÍK TŰZGÁTLÓ 80N/90E **421.000** nettó

A katalógusban szereplő árak nettóban értendők, és az ÁFA-t nem tartalmazzák.

ELÉRHETŐ SZÍNEK



Elrérhető színek toktípusokhoz

PM84/150 standard	•	•	•
-------------------	---	---	---

TOKSZERKEZET

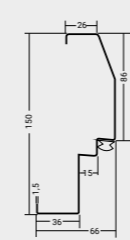

PM84/150 STANDARD

80N	900 x 2080 mm
90E	1020 x 2080 mm

Ajánlott beépítési nyílásméretetek

KÜSZÖB

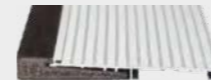

Termo ODS84/150 STANDARD

TŰZGÁTLÓ KÜSZÖB



MAGNUM 84 tölgyfa küszöb STANDARD

nem tűzgátló ajtóhoz felár: 5.000 az ajtótok színére festett küszöb

AUTOMATA KÜSZÖB STANDARD

Az EI,60 minősítéssel rendelkező DELTA MAGNUM 84K tűzgátló ajtónak az európai szabványnak megfelelően KÖTELEZŐEN tartalmaznia kell a fa küszöböt, a tűzgátló tömítést, illetve az önzáró szerkezetet (ajtócsukót vagy önzáró pántot). A PM acéltokkal szerelt DELTA tűzgátló ajtók esetén a beépítés során a cementhabarcsos tok-kitöltés a gyártó által kötelezően előírt! A minősített tűzgátló ajtó minden-nemű módosítása az ajtó tűzgátló minősítésének elvesztését eredményezi!

Előre összeszerelt, és az ajtószárnyal egybe csomagolt tok: NEM ELÉRHETŐ

FIGYELEM! MAGNUM 84K ajtó nem rövidíthető!

VÁLASZTHATÓ OPCIÓK

	ár, HUF nettó	
	nem tűzgátló	tűzgátló
DÍSZÍTŐELEMÉK 52-53 oldal		
TOKSZERKEZETEK 78 oldal		
Magnum 84 festett faküszöb	5.000	STANDARD
VASALATOK 82-83 oldal		
MATT FEKETE TAMARA'2 kilincs, TG19/L rozetta	22.000	
ANETA INOX fix gombkilincs	5.000	
MATT FEKETE ANETA INOX fix gombkilincs	15.000	
ELEKTRONIKUS KIEGÉSZÍTŐK 86-87 oldal		
nyitásérzékelő (kontaktron)	10.000	–
GI20 elektromechanikus gombkilincs	45.000	–
GI20-FP (ujjlenyomat leolvasóval) elektromechanikus gombkilincs	55.000	–
digitális kitekintő DDS-2	33.000	–
EGYÉB KIEGÉSZÍTŐK 88-92 oldal		
dűbelszett acéltokokhoz – 12 db-os, műanyag csavarfej-takarókkal	3.500	
KIEGÉSZÍTŐK TŰZGÁTLÓ AJTÓHOZ		
Ajtócsukó (olajfésűs önbehúzós) GEZE 2000	28.000	13.000
önzáró pánt Delta Premium (rugós zsanér)	15.000	STANDARD
görgős zár	11.500	–
KITEKINTŐ Delta FDV. tűzgátló	4.000	
KÜKLOPSZ PANORÁMA 200 tűzgátló kitekintő	9.000	
MATT FEKETE KÜKLOPSZ PANORÁMA 200 tűzgátló kitekintő	10.000	

BEJÁRATI AJTÓK CSALÁDI HÁZAKHOZ



BEJÁRATI AJTÓK CSALÁDI HÁZAKHOZ

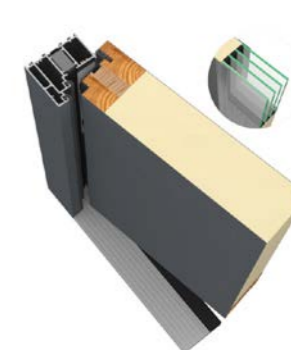
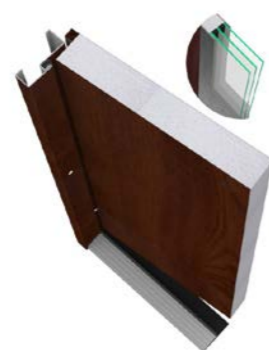

Ajtó típus	UNIVERSAL 56SH	SPECIAL 68SL
Ajtószárny vastagsága	56 mm	68 mm
Biztonsági osztály (teli/üvegezett)	RC2/RC2N (felárral) *	RC2/RC2N*
Hanggátlás	27 dB	28 dB
Ajtószárny szerkezete		
Kitöltés	EPS panel	EPS panel
Alsó falc	alsó falc nélkül	alsó falc nélkül
Ajtószárny rövidítés	akár 14 cm-ig / dombornyomott akár 5 cm-ig	akár 8 cm-ig / dombornyomott akár 5 cm-ig
Zárszerkezet	2 ponton záródó kampós zár	5-ponton záródó kampós rúdzár
Kiemelégsgátló tűskék száma	3 db	3 db
Standard ajtótok		
+ Hőátbocsátás (értéktől)	PU56 1,4 W/m ² K	PU68 1,3 W/m ² K
Feláras ajtótok		
+ Hőátbocsátás		PD68/150 1,3 W/m ² K
Feláras Termo ajtótok		
+ Hőátbocsátás	Termo SK56/ Termo ODS56 1,2 W/m ² K	Termo ODS68 1,1 W/m ² K
+ elérhető toktoldó		
Feláras Termo ALU ajtótok		
+ Hőátbocsátás		Termo ALU68 1,1 W/m ² K
+ a tok bevilágítóval sorolható		
+ elérhető toktoldó		
Elérhető dombornyomások	50-51 oldal	50-51 oldal
Elérhető üvegezések	54-65 oldal	54-65 oldal
Bevilágítók	66-67 oldal	66-67 oldal
NETTÓ ÁR	174.000-tól	225.000-tól

Ajtó típus	PREMIUM 68XL	PERFECT 68XL	EXCLUSIVE 84P
Ajtószárny vastagsága	68 mm	68 mm	84 mm
Biztonsági osztály (teli/üvegezett)	RC3/RC2N	RC3/RC2N	RC3/RC2N
Hanggátlás	28 dB	29 dB	30 dB
Ajtószárny szerkezete			
Kitöltés	EPS panel 100	EPS panel 100	PUR hab
Alsó falc	alsó falc nélkül	alsó falc	alsó falc
Ajtószárny rövidítés	akár 8 cm-ig	nem rövidíthető	nem rövidíthető
Zárszerkezet	5-ponton záródó kampós rúdzár	5-ponton záródó kampós rúdzár	5-ponton záródó kampós rúdzár
Kiemelégsgátló tűskék száma	3 db	4 db	6 db
Standard ajtótok			
+ Hőátbocsátás (értéktől)	PD68/150 1,3 W/m ² K	Termo ODS68 0,97 W/m ² K	Termo ALU84 0,80 W/m ² K
Feláras ajtótok			
+ Hőátbocsátás			
Feláras Termo ajtótok			
+ Hőátbocsátás	Termo ODS68 1,1 W/m ² K	Termo ODS68 0,97 W/m ² K	Termo 84 PCV/ SK84 0,75 W/m ² K
+ elérhető toktoldó			
Feláras Termo ALU ajtótok			
+ Hőátbocsátás	Termo ALU68 1,1 W/m ² K	Termo ALU68 0,97 W/m ² K	
+ a tok bevilágítóval sorolható			
+ elérhető toktoldó			
Elérhető dombornyomások		50-51 oldal	
Elérhető üvegezések		54-65 oldal	54-65 oldal
Bevilágítók	66-67 oldal	66-67 oldal	66-67 oldal
NETTÓ ÁR	256.000-tól	339.000-tól	483.000-tól

* RC3 biztonsági osztályú vasalattal

UNIVERSAL 56SH

LÉPCSŐHÁZI/KÜLTÉRI BEJÁRATI AJTÓ

HORGANYZOTT ACÉLLEMEZ
0,5 mm vast. PVC fóliával laminált

KITÖLTÉS
EPS panel

KITEKINTŐ
STANDARD (külön csomagolva)

ZÁRBETÉTEK
GB5 34/46 5.oszt. STANDARD (egykulcsos vagy két kulcsos rendszerben)

VASALATOK
VERA INOX T1 rozetta STANDARD

PÁNTOK
x3 db.

KIEMELÉSGÁTLÓ TÜSKÉK
x3 db.

ZÁRRENDSZER
2-ponton záródó 6.oszt. kampós zárrendszer

nappali zár (felső) ZLDH

központi zár (alsó) ZLGH

ÁLLÍTHATÓ ZÁRNYELV-BEFOGADÓ

TOKSZERKEZET
PU56/UNI56 STANDARD
*további tokok: lásd a köv. oldalon

KÜSZÖB
Termo ALU/PCV PU56 STANDARD a tok ára tartalmazza
*további küszöbök: lásd a köv. oldalon

AZ AJTÓ ÁRA TARTALMAZZA A TELI AJTÓSZÁRNYAT, A STANDARD TOKOT A KÜSZÖBBEL ÉS A STANDARD VASALATKÉSZLETET

TELI, SÍK	80N/90E	174.000 nettó
TELI, DOMBORNOMOTT	80N/90E	184.000 nettó
RC2 BIZT. KIVITELŰ AJTÓ FELÁRA		+5.000 nettó

A katalógusban szereplő árak nettóban értendők, és az ÁFA-t nem tartalmazzák.

ELÉRHETŐ SZÍNEK

	arany tölgy	sötét dió	venge	antracit
dombornyomás	genova london	genova london	genova	
Elérhető színek toktípusokhoz				
PU56 standard	•	•	•	•
Termo ODS56	•	•	•	•
Termo SK56	•	•	–	•

Előre összeszerelt, és az ajtószárnyal egybe csomagolt tok. PU tokkal **felára: 15.000**

ODS tokkal – standard

FIGYELEM! Az ajtószárny és a tok sík ajtónál max.14 cm-ig, dombornyomott ajtónál max.5cm-ig rövidíthető. Az ajtó gyári lerövidítésének **felára: 15.000**

FIGYELEM! A dombornyomott UNIVERSAL ajtók kizárólag a készlet erejéig rendelhetők!

TOKSZERKEZET

	PU56 STANDARD	TERMO ODS56 felár 52.000 HUF	TERMO SK56 felár 52.000 HUF nem rövidíthető
Hőhidas tokszerkezet! Külsőre nyíló ajtó esetén kizárólag NEM FŰTÖTT helyiség ajtajához javasolt! (pl.: tároló, gépészeti helyiség, garázs stb.).		Hőhidmegszakítással ellátott TERMO tokszerkezetek! Fűtött helyiségből külsőre nyíló bejárati ajtó esetén kizárólag a TERMO tokok alkalmazhatók! (pl. családi ház, nyitott folyóra nyíló lakás stb.)	
80N	870 x 2050 mm	900 x 2080 mm	–
90E	990 x 2070 mm	–	1020 x 2100 mm

Ajánlott beépítési nyílásméretek

KÜSZÖB

Termo ALU/PCV PU56
STANDARD a tok ára tartalmazza

VÁLASZTHATÓ OPCIÓK

	ár, HUF nettó
DOMBORNOMÁSOK 50-51 oldal	
DÍSZÍTŐELEMEK 52-53 oldal	
ÜVEGEZÉSEK 54-65 oldal	
TOKSZERKEZETEK 69, 71-72 oldal	
VASALATOK 82-83 oldal	
VERA INOX kilincs, TG19 rozetta, RC2 bizt. kivitelű ajtóhoz	5.000
TAMARA'2 INOX kilincs, TG19/L rozetta	12.000
ANETA INOX fix gombkilincs	5.000
ELEKTRONIKUS KIEGÉSZÍTŐK 86-87 oldal	
nyitásérzékelő (kontaktron)	10.000
GI20 elektromechanikus gombkilincs	45.000
digitális kitekintő DDS-2	33.000
EGYÉB KIEGÉSZÍTŐK 88-92 oldal	
esővető (külséri, befelé nyíló ajtóhoz)	3.000
alsó szárnyzáró profil	2.700
KÜKLOPSZ PANORÁMA kitekintő	9.000
dübelszett acéltokokhoz – 6 db-os, műanyag csavarfej-takarókkal	2.500

SPECIAL 68SL

LÉPCSŐHÁZI/KÜLTÉRI BIZTONSÁGI BEJÁRATI AJTÓ

HORGANYZOTT ACÉLLEMEZ
0,5-0,6 mm vast. PVC fóliával laminált

MEREVÍTŐ KERET
rétegragasztott fából

KITEKINTŐ
STANDARD (külön csomagolva)

ZÁRBETÉTEK
GB5 41/51 5.oszt.STANDARD (egykulcsos vagy két kulcsos rendszerben)

VASALATOK
VERA INOX TG19 rozetta STANDARD

PREMIUM 3D ÁLLÍTHATÓ PÁNTOK TAKARÓSAJKÁKKAL
x3 db.

KIEMELÉSGÁTLÓ TŰSKÉK
x3 db.

KITÖLTÉS
EPS panel

ZÁRRENDSZER
5 ponton záródó kampós rúdzár

ÁLLÍTHATÓ ZÁRNYELV-BEFOGADÓ

TOKSZERKEZET
PU68 STANDARD
*további tokok: lásd a köv. oldalon

KÜSZÖB
PU68 INOX STANDARD a tok ára tartalmazza
*további küszöbök: lásd a köv. oldalon

AZ AJTÓ ÁRA TARTALMAZZA A TELI AJTÓSZÁRNYAT, A STANDARD TOKOT A KÜSZÖBBEL ÉS A STANDARD VASALATKÉSZLETET

TELI, SÍK 80N/90E **225.000** nettó

TELI, DOMBORNOMOTT 80N/90E **235.000** nettó

A katalógusban szereplő árak nettóban értendők, és az ÁFA-t nem tartalmazzák.

Előre összeszerelt, és az ajtószárnyal egybe csomagolt tok. PU tokkal **felára 15.000**

PD tokkal - nem elérhető

ODS, ALU tokkal - standard

FIGYELEM! Az ajtószárny és a tok sík ajtónál max.8 cm-ig, dombornyomott ajtónál max.5cm-ig rövidíthető. Az ajtó gyári lerövidítésének **felára 15.000**

ELÉRHETŐ SZÍNEK



dombornyomás

quatro, futuro strukturo

	Elérhető színek toktípusokhoz							
PU68 standard	•	•	•	•	•	•	•	•
PD68/150	•	•	•	•	•	•	•	•
Termo ODS68	•	•	•	•	•	•	•	•
Termo ALU68	–	•	•	•	–	•	•	•

TOKSZERKEZET

	PU68 STANDARD	PD68/150 felár 8.000 HUF	Termo ODS68 felár 52.000 HUF	Termo ALU68 felár 79.000 HUF <i>nem rövidíthető</i>
80N	860 x 2070 mm	900 x 2090 mm	900 x 2100 mm	930 x 2100 mm
90E	980 x 2070 mm	1020 x 2090 mm	1020 x 2100 mm	1050 x 2100 mm

Ajánlott beépítési nyílásméret

KÜSZÖB

PU68 INOX STANDARD a tok ára tartalmazza PU68 INOX küszöb a PU68 acéltokhoz	Termo ALU/PCV ODS68 STANDARD a tok ára tartalmazza Termo ODS68, ALU68
PD68 INOX STANDARD a tok ára tartalmazza PD68 INOX küszöb a PD68/150 acéltokhoz	

VÁLASZTHATÓ OPCIÓK

ár, HUF nettó

DOMBORNOMÁSOK 50-51 oldal	
DÍSZÍTŐELEMEK 52-53 oldal	
ÜVEGEZÉSEK 54-65 oldal	
BEVILÁGÍTÓK 66-67 oldal	
TOKSZERKEZETEK 73-77 oldal	
VASALATOK 82-83 oldal	
MATT FEKETE VERA kilincs, TG19 rozetta	10.000
TAMARA'2 INOX kilincs, TG19/L rozetta	12.000
MATT FEKETE TAMARA'2 kilincs, TG19/L rozetta	22.000
SIMON ALU kilincs, SIMON rozetta	12.000
MATT FEKETE SIMON ALU kilincs, SIMON rozetta	22.000
ANETA INOX fix gombkilincs	5.000
MATT FEKETE ANETA INOX fix gombkilincs	15.000
AJTÓHŰZŐK 84-85 oldal	
A1 65cm SZÖGLETES (ALU/FEKETE)	55.000
A1 180cm SZÖGLETES (ALU/FEKETE)	65.000
A2 90cm KEREK/SZÖGLETES INOX	50.000
A2 140cm KEREK/SZÖGLETES INOX	60.000
A2 140cm SZÖGLETES MATT FEKETE	75.000
A4 140cm KEREK INOX	60.000
ELEKTRONIKUS KIEGÉSZÍTŐK 86-87 oldal	
nyitásérzékelő (kontaktron)	10.000
tokba szerelt elektromágneses zár 12V AC/DC	23.000
G120 elektromechanikus gombkilincs	45.000
digitális kitekintő DDS-2	33.000
EGYÉB KIEGÉSZÍTŐK 88-92 oldal	
esővető (kültéri, befelé nyíló ajtóhoz)	3.000
alsó szárnyzáró profil	2.700
dübelszett acéltokokhoz – 12 db-os, műanyag csavarfej-takarókkal	3.500
önzáró pánt Delta Premium (rugós zsanér)	15.000
görgős zár	11.500
KÜKLOPSZ PANORÁMA kitekintő	9.000

68 mm

alsó fa/c nélkül

RC2

28 dB

Ud 1,1-től

CE

PREMIUM 68XL

LÉCSŐHÁZI/KÜLTÉRI BIZTONSÁGI BEJÁRATI AJTÓ

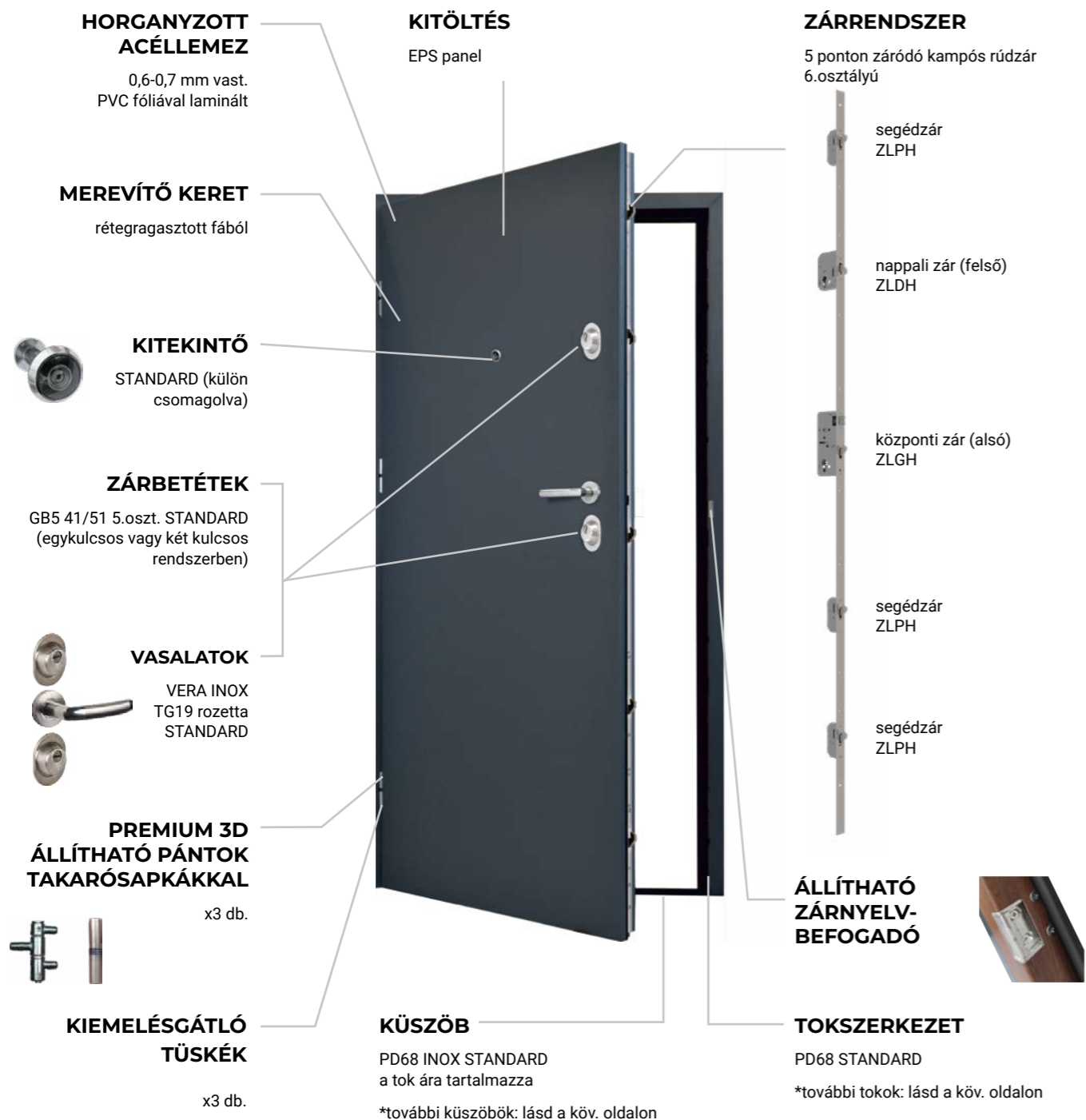

AZ AJTÓ ÁRA TARTALMAZZA A TELI AJTÓSZÁRNYAT, A STANDARD TOKOT A KÜSZÖBBEL ÉS A STANDARD VASALATKÉSZLETET

TELI, SÍK 80N/90E **256.000** nettó

A katalógusban szereplő árak nettóban értendők, és az ÁFA-t nem tartalmazzák.

ELÉRHETŐ SZÍNEK



	Elérhető színek toktípusokhoz		
PD68/150 standard	•	•	•
Termo ODS68	•	•	•
Termo ALU68	•	•	•

- Előre összeszerelt, és az ajtószárnyal egybe csomagolt tok:
PD tokkal - nem elérhető
ODS, ALU tokkal - standard
- FIGYELEM!** Az ajtószárny és a tok max.8 cm-ig rövidíthető. Az ajtó gyári lerövidítésének **felára 15.000**

TOKSZERKEZET

	PD68/150 STANDARD	Termo ODS68 felár 52.000 HUF	Termo ALU68 felár 79.000 HUF nem rövidíthető
80N	900 x 2090 mm	900 x 2100 mm	930 x 2100 mm
90E	1020 x 2090 mm	1020 x 2100 mm	1050 x 2100 mm

Ajánlott beépítési nyílásméret

KÜSZÖB

PD68 INOX STANDARD a tok ára tartalmazza PD68 INOX küszöb a PD68/150 acéltokhoz	Termo ALU/PCV ODS68 STANDARD a tok ára tartalmazza Termo ODS68, ALU68
--	--

VÁLASZTHATÓ OPCIÓK

ár, HUF nettó

DÍSZÍTŐELEMEK 52-53 oldal	
BEVILÁGÍTÓK 66-67 oldal	
TOKSZERKEZETEK 74, 76-77 oldal	
VASALATOK 82-83 oldal	
MATT FEKETE VERA kilincs, TG19 rozetta	10.000
TAMARA'2 INOX kilincs, TG19/L rozetta	12.000
MATT FEKETE TAMARA'2 kilincs, TG19/L rozetta	22.000
SIMON ALU kilincs, SIMON rozetta	12.000
MATT FEKETE SIMON ALU kilincs, SIMON rozetta	22.000
ANETA INOX fix gombkilincs	5.000
MATT FEKETE ANETA INOX fix gombkilincs	15.000
AJTÓHÚZÓK 84-85 oldal	
A1 65cm SZÖGLETES (ALU/FEKETE)	55.000
A1 180cm SZÖGLETES (ALU/FEKETE)	65.000
A2 90cm KEREK/SZÖGLETES INOX	50.000
A2 140cm KEREK/SZÖGLETES INOX	60.000
A2 140cm SZÖGLETES MATT FEKETE	75.000
A4 140cm KEREK INOX	60.000
ELEKTRONIKUS KIEGÉSZÍTŐK 86-87 oldal	
nyitásérzékelő (kontaktron)	10.000
tokba szerelt elektromágneses zár 12V AC/DC	23.000
GI20 elektromechanikus gombkilincs	45.000
digitális kitekintő DDS-2	33.000
EGYÉB KIEGÉSZÍTŐK 88-92 oldal	
esővető (kültéri, befelé nyíló ajtóhoz)	3.000
alsó szárnyzáró profil	2.700
dübelszett acéltokokhoz - 12 db-os, műanyag csavarfej-takarókkal	3.500
önzáró pánt Delta Premium (rugós zsanér)	15.000
görgős zár	11.500
KÜKLÓPSZ PANORÁMA kitekintő	9.000



PERFECT 68XL

KÜLTÉRI ENERGIATAKARÉKOS BIZTONSÁGI BEJÁRATI AJTÓ

HORGANYZOTT ACÉLLEMEZ
0,6-0,7 mm vast. PVC fóliával laminált

MEREVÍTŐ KERET
rétegragasztott fából

KITEKINTŐ
STANDARD (külön csomagolva)

ZÁRBETÉTEK
GB5 41/51 5. oszt. STANDARD (egykulcsos vagy két kulcsos rendszerben)

VASALATOK
VERA INOX TG19 rozetta STANDARD

PREMIUM 3D ÁLLÍTHATÓ PÁNTOK TAKARÓSAPKÁKKAL
x3 db.

KIEMELÉSGÁTLÓ TÜSKÉK
x4 db.

KITÖLTÉS
EPS 100 panel

ZÁRRENDSZER
5 ponton záródó kampós rúdzár 6.osztályú

segédzár ZLPH
nappali zár (felső) ZLDH
központi zár (alsó) ZLGH
segédzár ZLPH
segédzár ZLPH

ÁLLÍTHATÓ ZÁRNYELV-BEFOGADÓ

TOKSZERKEZET
Termo ODS68 STANDARD
*további tokok: lásd a köv. oldalon

KÜSZÖB
Termo ODS83 STANDARD

ALSÓ SZAKÁLLGUMI

ALSÓ FALC TÖMÍTÉSSEL

69 mm

alsó falccal

RC3 /RC2N

29 dB

Ud 0,87-től

CE

AZ AJTÓ ÁRA TARTALMAZZA A TELI AJTÓSZÁRNYAT, A STANDARD TOKOT A KÜSZÖBBEL ÉS A STANDARD VASALATKÉSZLETET

TELI, SÍK	80N/90E	339.000 nettó
TELI, SÍK	100E	359.000 nettó
TELI, DOMBORNOMOTT	90E	349.000 nettó

A katalógusban szereplő árak nettóban értendők, és az ÁFA-t nem tartalmazzák.

Előre összeszerelt, és az ajtószárnyal egybe csomagolt tok: STANDARD

FIGYELEM! A PERFECT 68XL ajtó nem rövidíthető!

ELÉRHETŐ SZÍNEK

	turner tölgy	grandson tölgy	winchester	arany tölgy	sötét dió	fehér	szürke	antracit	antracit fahatású	fekete
dombornyomás	quatro futuro strukturo	quatro futuro strukturo			quatro futuro strukturo	quatro futuro strukturo	quatro futuro strukturo	quatro futuro strukturo	quatro futuro strukturo	quatro futuro strukturo

Elérhető színek tok típusokhoz

	turner tölgy	grandson tölgy	winchester	arany tölgy	sötét dió	fehér	szürke	antracit	antracit fahatású	fekete
Termo ODS68 standard	•	•	•	•	•	•	•	•	•	•
Termo ALU68	•	•	•	•	•	•	•	•	•	•

TOKSZERKEZET

	Termo ODS68 STANDARD	Termo ALU68 felár 29.000
80N	900 x 2100 mm	930 x 2100 mm
90E	1020 x 2100 mm	1050 x 2100 mm
100E	1120 x 2100 mm	1150 x 2100 mm

Ajánlott beépítési nyílásméret

KÜSZÖB

Termo ODS83
STANDARD a tok ára tartalmazza

VÁLASZTHATÓ OPCIÓK

ár, HUF nettó

DOMBORNOMÁSOK 50-51 oldal	
DÍSZÍTŐELEMEK 52-53 oldal	
ÜVEGEZÉSEK 54-65 oldal	
BEVILÁGÍTÓK 66-67 oldal	
TOKSZERKEZETEK 73-76 oldal	
VASALATOK 82-83 oldal	
MATT FEKETE VERA kilincs, TG19 rozetta	10.000
TAMARA'2 INOX kilincs, TG19/L rozetta	12.000
MATT FEKETE TAMARA'2 kilincs, TG19/L rozetta	22.000
SIMON ALU kilincs, SIMON rozetta	12.000
MATT FEKETE SIMON ALU kilincs, SIMON rozetta	22.000
ANETA INOX fix gombkilincs	5.000
MATT FEKETE ANETA INOX fix gombkilincs	15.000
AJTÓHÚZÓK 84-85 oldal	
A1 65cm SZÖGLETES (ALU/FEKETE)	55.000
A1 180cm SZÖGLETES (ALU/FEKETE)	65.000
A2 90cm KEREK/SZÖGLETES INOX	50.000
A2 140cm KEREK/SZÖGLETES INOX	60.000
A2 140cm SZÖGLETES MATT FEKETE	75.000
A4 140cm KEREK INOX	60.000
ELEKTRONIKUS KIEGÉSZÍTŐK 86-87 oldal	
nyitásérzékelő (kontaktron)	10.000
tokba szerelt elektromágneses zár 12V AC/DC	23.000
GI20 elektromechanikus gombkilincs	45.000
digitális kitekintő DDS-2	33.000
EGYÉB KIEGÉSZÍTŐK 88-92 oldal	
dübszelt acéltokokhoz – 12 db-os, műanyag csavarfej-takarókkal	3.500
önzáró pánt Delta Premium (rugós zsanér)	15.000
görgős zár	11.500
KÜKLOPSZ PANORÁMA kitekintő	9.000

EXCLUSIVE 84P

KÜLTÉRI ENERGIATAKARÉKOS BIZTONSÁGI BEJÁRATI AJTÓ

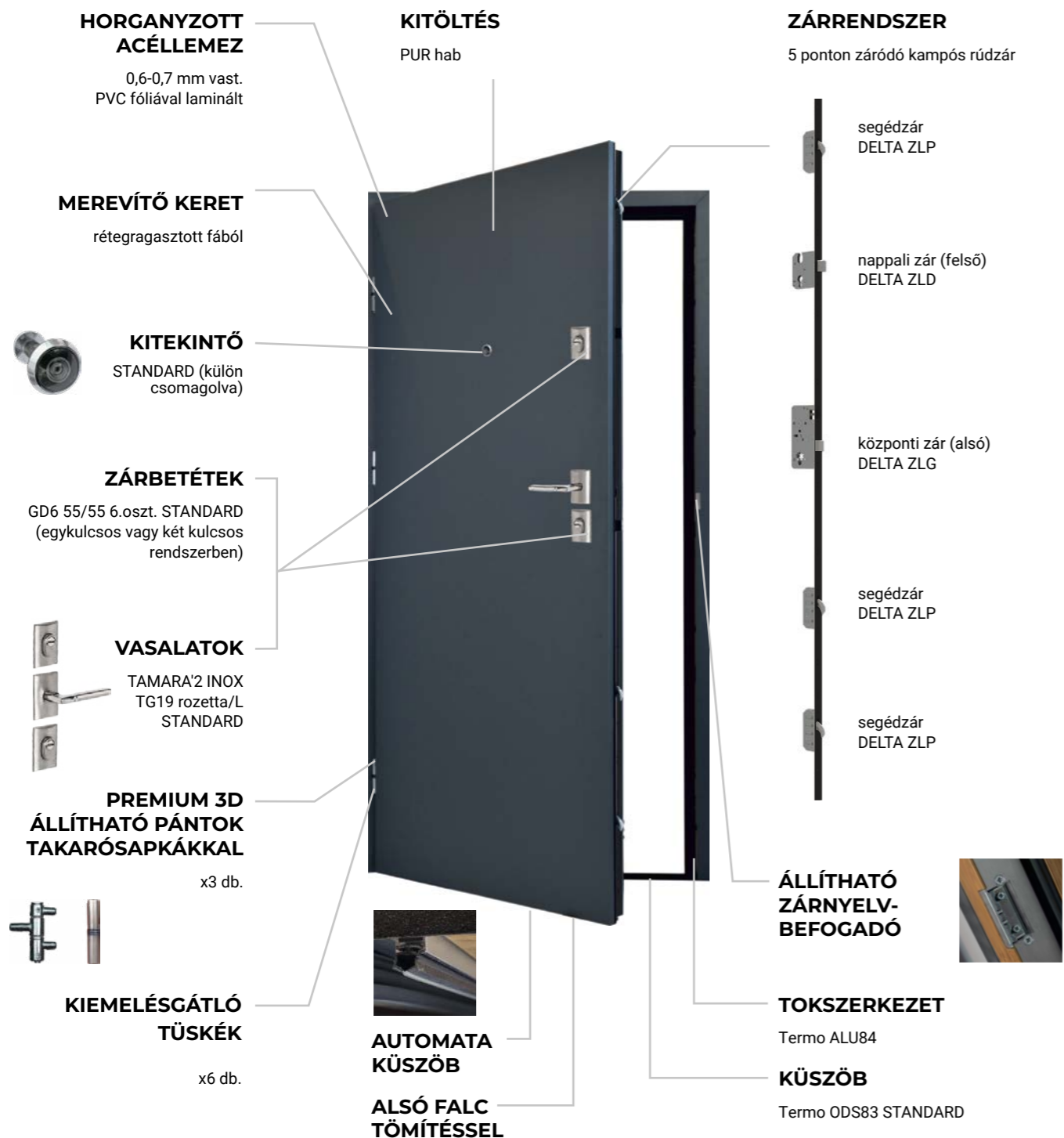

AZ AJTÓ ÁRA TARTALMAZZA A TELI AJTÓSZÁRNYAT, A STANDARD TOKOT A KÜSZÖBBEL ÉS A STANDARD VASALATKÉSZLETET

TELI, SÍK 90E **483.000** nettó

A katalógusban szereplő árak nettóban értendők, és az ÁFA-t nem tartalmazzák.

Előre összeszerelt, és az ajtószárnyal egybe csomagolt tok: STANDARD

FIGYELEM! Az EXCLUSIVE 84P ajtó nem rövidíthető!

ELÉRHETŐ SZÍNEK



	turner tölgy	grandson tölgy	winchester	arany tölgy	sötét dió	fehér	antracit	antracit fahatású	fekete
Termo ALU84 standard	•	•	•	•	•	•	•	•	•
Termo PCV84/SK84	•	•	•	•	•	•	•	•	•

TOKSZERKEZET

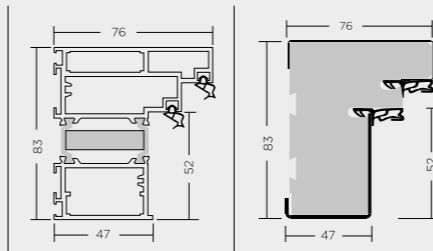

	Termo ALU84 STANDARD	Termo PCV84/SK84 hamarosan rendelhető!
90E	1080 x 2100 mm	1080 x 2100 mm

Ajánlott beépítési nyílásméretek

KÜSZÖB

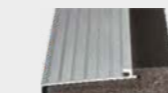

Termo ODS83
STANDARD a tok ára tartalmazza

VÁLASZTHATÓ OPCIÓK

ár, HUF nettó

DOMBORNOMÁSOK 50-51 oldal	
DÍSZÍTŐELEMEK 52-53 oldal	
ÜVEGEZÉSEK 54-65 oldal	
BEVILÁGÍTÓK 66-67 oldal	
TOKSZERKEZETEK 79-80 oldal	
VASALATOK 82-83 oldal	
MATT FEKETE TAMARA'2 kilincs, TG19/L rozetta	10.000
SIMON ALU kilincs, SIMON rozetta	alapáras opcióként választható
MATT FEKETE SIMON ALU kilincs, SIMON rozetta	10.000
AJTÓHÚZÓK 84-85 oldal	
A1 65cm SZÖGLETES (ALU/FEKETE)	55.000
A1 180cm SZÖGLETES (ALU/FEKETE)	65.000
A2 90cm KEREK/SZÖGLETES INOX	50.000
A2 140cm KEREK/SZÖGLETES INOX	60.000
A2 140cm SZÖGLETES MATT FEKETE	75.000
A4 140cm KEREK INOX	60.000
ELEKTRONIKUS KIEGÉSZÍTŐK 86-87 oldal	
nyitásérzékelő (kontaktron)	10.000
tokba szerelt elektromágneses zár 12V AC/DC	23.000
GI20 elektromechanikus gombkilincs	45.000
digitális kitekintő DDS-2	33.000
EGYÉB KIEGÉSZÍTŐK 88-92 oldal	
dűbesszett acéltokokhoz – 12 db-os, műanyag csavarfej-takarókkal	3.500
Önzáró pánt Delta Premium (rugós zsanér)	15.000
görgős zár	11.500
KÜKLOPSZ PANORÁMA kitekintő	9.000

84 mm

alsó falccal

RC3 /RC2N

30 dB

Ud 0,75-től

CE



TERVEZZE MEG AJTAJA EGYEDI MEGJELENÉSÉT

MIÉRT ÉPPEN ACÉL?

A többévtizedes tapasztalat és az elvégzett tesztek mind megerősítették számunkra, hogy az igen ellenálló és hosszú élettartamú acél, a kiváló ár-értéke mellett a legjobb választás a nagy szilárdságú bejárati ajtók alapjához.



Az ajtók gyártását megelőzően az acélfelületeket horganyozzuk, azaz cinkréteggel vonjuk be a korrózió elleni védelem érdekében.

A különböző vastagságú horganyzott acélfelületre egy időjárásálló PVC laminátum kerül, amely dekorfólia hűen adja vissza a természetes színeket és a különböző textúrákat.

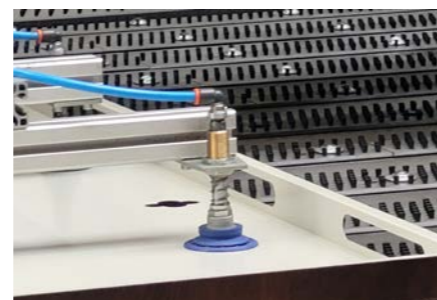

Az ajtótokok és ajtószárnyak lemezbörítésének gyártásakor korszerű hajlítási technológiát alkalmazunk, amellyel kiküszöböljük az éles éleket.

TEXTÚRÁK ÉS SZÍNEK

Ha tetszik Önnek a fa anyagának természetes felülete, de el szeretné kerülni a faajtó rendszeres karbantartásával járó kellemetlenségeket, akkor jó helyen jár! Már csak a színválasztás marad hátra!

A divatos színekbe öltöztetett narancshéj textúrájára emlékeztető felület modern és kifinomult hatású. Egyik nagy előnye, hogy nem látszik meg rajta a kéz- és ujjlenyomatunk



EGYSÉGES SZÍNEK narancshéj textúrájú Modern és minimalista hatás



FAHATÁSÚ SZÍNEK Meleg, természetes hatás és időtállóság

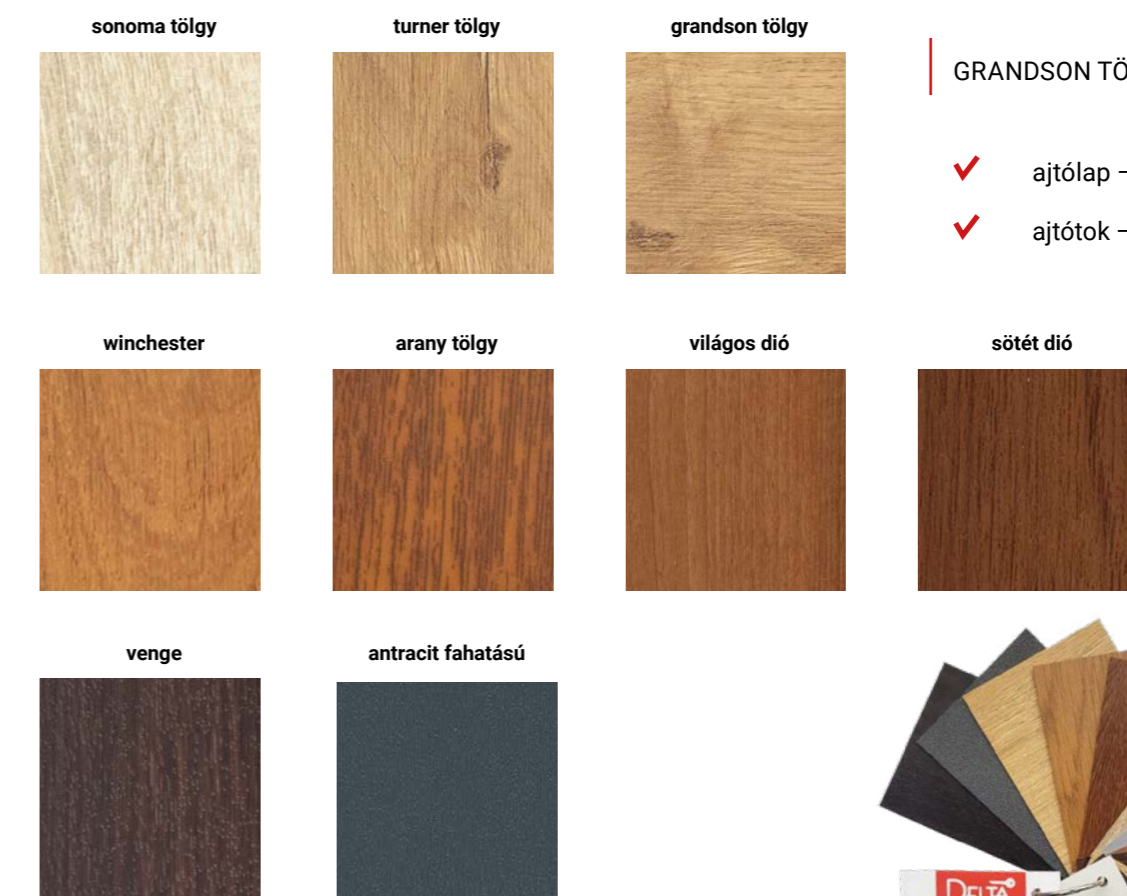

GRANDSON TÖLGY színű mintázat:

- ✓ ajtólap – vízszintes erezetű
- ✓ ajtótok – függőleges erezetű



FIGYELEM!

- A katalógusban megjelenített minták és színek a valóságtól eltérhetnek.
- A technológiai korlátok miatt az ajánlatunkban szereplő színek közül nem minden szín érhető el minden ajtószervezetünknel. Kérjük, a színválasztékot minden esetben ellenőrizze a kiválasztott ajtótípusnál!

Az ajtó színének kiválasztásához kérjen kereskedőjétől színmintát

DOMBORNYPOMÁSOK



QUATRO
Q1



QUATRO
Q2



QUATRO
Q3



FUTURO
F1



FUTURO
F2



STRUKTURO
S1

ÁRAK

		minta	QUATRO			FUTURO		STRUKTURO
			DOMBORNYPOMÁSOK	Q1	Q2	Q3	F1	F2
MASTER 68KL	80N	263.000 nettó	•	•	-	•	•	-
	90E		•	•	•	•	•	•
SPECIAL 68SL	80N	235.000 nettó	•	•	-	•	•	-
	90E		•	•	•	•	•	•
PERFECT 68XL	90E	349.000 nettó	•	•	•	•	•	•

	turner tölgy	grandson tölgy	sötét dió	fehér	szürke	antracit	fekete
MASTER 68KL	•	•	•	•	-	•	•
SPECIAL 68SL	-	-	•	•	-	•	-
PERFECT 68XL	•	•	•	•	•	•	•

• elérhető, - nem elérhető,

KIÁRUSÍTÁS - A KÉSZLET EREJÉIG!



LONDON



GENOVA

GENOVA

UNIVERSAL 56SH 80N, 90E **184.000** nettó

LONDON

UNIVERSAL 56SH 80N, 90E **184.000** nettó

DÍSZÍTŐELEMMEK

Az INOX és MATT FEKETE díszcsíkozások a Delta bel- és kültéri sík bejárati ajtókhöz egyaránt választhatók. Egyoldali vagy kétoldali kivitelben.

A teli, sík ajtószárnyak felületére ragasztott, rozsdamentes acéllemezből kialakított INOX és a porszórt MATT FEKETE díszcsíkozások esztétikailag változatosabbá teszik az ajtó megjelenését. A díszítőelemek ellenállnak az időjárási hatásoknak.

A díszcsíkok alap kivitelben 15 mm szélesek, az M8 mintánál 30 mm, az M5 mintánál 130 mm. A K1 minta az M3, M4, és M8 díszcsíkozásokkal együtt is választható.

A LACOBEL díszítések kizárólag a beltéri/lépcsőházi DELTA bejárati ajtókra alkalmazhatók. A fekete üvegből készült, az ajtószárny felületére ragasztott LACOBEL díszítőelemek még különlegesebbé teszik az ajtó külsejét.

FIGYELEM!

✂ M1-M10, K1, L2 – rövidíthető!

L1 – nem rövidíthető.

LACOBEL



L1



L2

INOX



M1



M2



M3



M4

MATT FEKETE



M1



M2



M3



M4



M5



M6



M7



M8



M5



M6



M7



M8



M9



M10



K1

ÁRAK	
L1-L2 egyoldali	57.000 nettó
L1-L2 kétoldali	77.000 nettó
M1-M8 MATT FEKETE egyoldali	37.000 nettó
M1-M8 MATT FEKETE kétoldali	52.000 nettó
M1-M10 INOX egyoldali	32.000 nettó
M1-M10 INOX kétoldali	45.000 nettó
K1 egyoldali	22.000 nettó
K1 kétoldali	32.000 nettó

ÜVEGEZÉSEK SÍK AJTÓBA

ÜVEG TÍPUSOK

REFLEX ÜVEG – Többretegű hőszigetelő üveg, átlátszó, enyhén sötétített, mérsékelt fényvisszaverődéssel (reflexiós), sötétbarna árnyalatú.

REFLEX GRAFIT ÜVEG – Többretegű hőszigetelő üveg, átlátszó, enyhén sötétített, mérsékelt fényvisszaverődéssel (reflexiós), grafitiszürke árnyalatú.

DEKORMATT ÜVEG – Többretegű hőszigetelő üveg, nem átlátszó, savmart üveggel.

MIRASTAR ÜVEG – Többretegű hőszigetelő üveg, átlátszó, tükröhatással. A MIRASTAR üvegtípus tükröhatását a fényviszonyok különbsége adja. Így az üveg akkor tükröződik, ha erősebb az ajtón kívüli fény, mint a belső térben.

FIGYELEM! Éjjeli sötétben a mirastar üvegezés fordított hatással bír: bentől tükröződik vissza, kintről pedig átlátható. Ezért javasolt este a külső oldalról megvilágítást biztosítani az ajtónak.

DEKORMATT L4 ÜVEG – Többretegű hőszigetelő üveg, nem átlátszó, savmart üveggel, részben (4 db 15 mm széles) átlátszó, víziszta csíkozásokkal.

LACOBEL ÜVEG – Többretegű hőszigetelő üveg, az ajtószárny KÜLSŐ OLDALÁN az üveggel egybefüggő fekete üvegből készült kerettel, belső oldalán MATT FEKETE INOX kerettel. A LACOBEL üvegezésű ajtók kizárólag a napsugárzástól folyamatosan védett helyen alkalmazhatók, és kívülről árnyékolást szükséges biztosítani az ajtónak!

SÍK NÉGYSZÖG



1

2

ÁRAK

			ajtók felára	
✂	UNIVERSAL 56SH 80N, 90E	279.000 nettó	+ 52.000 nettó	Termo SK56 Termo ODS56
✂	SPECIAL 68SL 80N, 90E	330.000 nettó	+ 52.000 nettó + 79.000 nettó	Termo ODS68 Termo ALU68
	PERFECT 68XL 80N, 90E	444.000 nettó	+ 29.000 nettó	Termo ALU68
	PERFECT 68XL 100E	464.000 nettó	+ 29.000 nettó	Termo ALU68
	EXCLUSIVE 84P 90E	588.000 nettó		

Üveg típusok a: NÉGYSZÖG mintához



REFLEX
alapárás

DEKORMATT
alapárás

GRAFIT
alapárás

TÜKÖR/MIRASTAR
felár 10.000

Üvegkeret
típusok:



INOX
alapárás

MATT FEKETE
alapárás

	sonoma tölgy	turner tölgy	grandson tölgy	winchester	arany tölgy	sötét dió	venge	fehér	szürke	antracit	antracit fahatású	fekete
UNIVERSAL 56SH	-	-	-	-	•	•	•	-	-	•	-	-
SPECIAL 68SL	•	-	-	•	•	•	•	•	-	•	•	-
PERFECT 68XL	-	•	•	•	•	•	-	•	•	•	•	•
EXCLUSIVE 84P	-	□	□	□	□	□	-	□	-	□	□	□

• elérhető szín, □ csak ALU termo tokkal elérhető szín, - nem elérhető szín

✂ rövidíthető

SÍK CSÍK



3



4

SÍK CSÍK - A



5



6

SÍK NÉGYSZÖG PLUSZ



7



8

SÍK LÉTRA



9

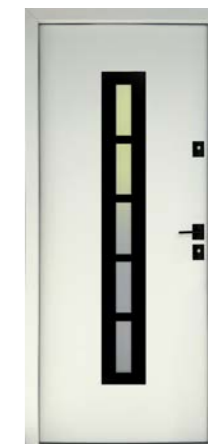

10

Üveg típusok a: CSÍK / -A, NÉGYSZÖG PLUSZ, LÉTRA mintákhoz

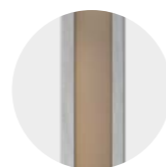

REFLEX
alapárás



DEKORMATT
alapárás



GRAFIT
alapárás

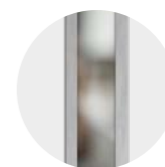

TÜKÖR/MIRASTAR
felár 10.000



DEKORMATT L4
felár 10.000

Üvegkeret típusok:



INOX
alapárás

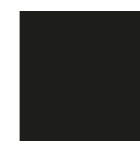

MATT FEKETE
alapárás

ÁRAK

			ajtók felára	
✂	UNIVERSAL 56SH 80N, 90E	289.000 nettó	+ 52.000 nettó	Termo SK56 Termo ODS56
✂	SPECIAL 68SL 80N, 90E	340.000 nettó	+ 52.000 nettó + 79.000 nettó	Termo ODS68 Termo ALU68
	PERFECT 68XL 80N, 90E	454.000 nettó	+ 29.000 nettó	Termo ALU68
	PERFECT 68XL 100E	474.000 nettó	+ 29.000 nettó	Termo ALU68
	EXCLUSIVE 84P 90E	598.000 nettó		

SÍK CSÍK PLUSZ



11

12

SÍK CSÍK PLUSZ - A



13

14

SÍK CSÍK SLIM



15

16

SÍK CSÍK SLIM - A



17

18

SÍK LÉTRA PLUSZ



19

20

SÍK CSÍK M6



21

22

SÍK NÉGYZET'4



23

24

SÍK HULLÁM



25

26

Üveg típusok a CSÍK PLUSZ / -A, CSÍK SLIM / -A, LÉTRA PLUSZ, CSÍK M6, NÉGYZET'4, HULLÁM mintákhoz



REFLEX alapás



DEKORMATT alapás



GRAFIT alapás



TÜKÖR/MIRASTAR felár 10.000



DEKORMATT L4 felár 10.000

nem elérhető a NÉGYZET'4 és HULLÁM üvegezéseknél

Üvegkeret típusok:



INOX alapás



MATT FEKETE alapás

ÁRAK

			ajtótok felára	
✂	UNIVERSAL 56SH 80N, 90E	299.000 nettó	+ 52.000 nettó	Termo SK56 Termo ODS56
✂	SPECIAL 68SL 80N, 90E	350.000 nettó	+ 52.000 nettó + 79.000 nettó	Termo ODS68 Termo ALU68
	PERFECT 68XL 80N, 90E	464.000 nettó	+ 29.000 nettó	Termo ALU68
	PERFECT 68XL 100E	484.000 nettó	+ 29.000 nettó	Termo ALU68
	EXCLUSIVE 84P 90E	608.000 nettó		

	sonoma tölgy	turner tölgy	grandson tölgy	winchester	arany tölgy	sötét dió	venge	fehér	szürke	antracit	antracit fahatású	fekete
UNIVERSAL 56SH	-	-	-	-	•	•	•	-	-	•	-	-
SPECIAL 68SL	•	-	-	•	•	•	•	•	-	•	•	-
PERFECT 68XL	-	•	•	•	•	•	-	•	•	•	•	•
EXCLUSIVE 84P	-	□	□	□	□	□	-	□	-	□	□	□

• elérhető szín, □ csak ALU termo tokkal elérhető szín, - nem elérhető szín

✂ rövidíthető

SÍK LIMA '4



27

28

SÍK LINEA '4



29

30

SÍK LINEA '4 PLUSZ



31

32

SÍK SZEM



33

34

Üveg típusok a: LIMA'4, LINEA'4 mintákhoz



REFLEX
alapáras

DEKORMATT
alapáras

GRAFIT
alapáras

TÜKÖR/MIRASTAR
felár 10.000

Üveg típusok a: LINEA'4 PLUSZ, SZEM mintákhoz



REFLEX
alapáras

DEKORMATT
alapáras

GRAFIT
alapáras

TÜKÖR/MIRASTAR
felár 10.000

Üvegkeret típusok:



INOX
alapáras

MATT FEKETE
alapáras

ÁRAK

			ajtók felára	
✂	UNIVERSAL 56SH	80N, 90E	309.000 nettó	+ 52.000 nettó Termo SK56 Termo ODS56
✂	SPECIAL 68SL	80N, 90E	360.000 nettó	+ 52.000 nettó Termo ODS68 + 79.000 nettó Termo ALU68
	PERFECT 68XL	80N, 90E	474.000 nettó	+ 29.000 nettó Termo ALU68
	PERFECT 68XL	100E	494.000 nettó	+ 29.000 nettó Termo ALU68
	EXCLUSIVE 84P	90E	618.000 nettó	

Üvegkeret típusok:



INOX
alapáras

MATT FEKETE
alapáras

ÁRAK

			ajtók felára	
✂	UNIVERSAL 56SH	90E	319.000 nettó	+ 52.000 nettó Termo SK56 Termo ODS56
✂	SPECIAL 68SL	80N, 90E	370.000 nettó	+ 52.000 nettó Termo ODS68 + 79.000 nettó Termo ALU68
	PERFECT 68XL	80N, 90E	484.000 nettó	+ 29.000 nettó Termo ALU68
	PERFECT 68XL	100E	504.000 nettó	+ 29.000 nettó Termo ALU68
	EXCLUSIVE 84P	90E	628.000 nettó	

	sonoma tölgy	turner tölgy	grandson tölgy	winchester	arany tölgy	sötét dió	venge	fehér	szürke	antracit	antracit fahatású	fekete
UNIVERSAL 56SH	-	-	-	-	•	•	•	-	-	•	-	-
SPECIAL 68SL	•	-	-	•	•	•	•	•	-	•	•	-
PERFECT 68XL	-	•	•	•	•	•	-	•	•	•	•	•
EXCLUSIVE 84P	-	□	□	□	□	□	-	□	-	□	□	□

• elérhető szín, □ csak ALU termo tokkal elérhető szín, - nem elérhető szín

✂ rövidíthető

SÍK TÜKÖR/MIRASTAR / - A



35

36

SÍK LACOBEL



37

SÍK LACOBEL - A



38

Üveg típusok a TÜKÖR/MIRASTAR / -A mintákhoz



TÜKÖR/MIRASTAR
alapárás

a belső
oldalon
INOX keret

Üveg típusok a LACOBEL / -A mintákhoz



DEKORMATT
alapárás

DEKORMATT L4
felár 10.000

a belső oldalon
MATT FEKETE
keret alapárás

Üveg típusok a NÉGYSZÖG mintához:



REFLEX
alapárás

DEKORMATT
alapárás

GRAFIT
alapárás

TÜKÖR/MIRASTAR
felár 10.000

ÜVEGEZÉSEK
DOMBORNOMOTT
AJTÓBA

FUTURO F2 NÉGYSZÖG



39



40

Üvegkeret típusok:



INOX
alapárás

MATT FEKETE
alapárás

ÁRAK

				ajtótok felára	
SPECIAL 68SL	80E, 90E	340.000	nettó	+ 52.000	Termo ODS68
				+ 79.000	Termo ALU68
PERFECT 68XL	90E	454.000	nettó	+ 29.000	Termo ALU68

ÁRAK

				ajtótok felára	
SPECIAL 68SL	80N, 90E	380.000	nettó	+ 52.000	Termo ODS68
				+ 79.000	Termo ALU68
PERFECT 68XL	80N, 90E	494.000	nettó	+ 29.000	Termo ALU68
PERFECT 68XL	100E	514.000	nettó	+ 29.000	Termo ALU68
EXCLUSIVE 84P	90E	638.000	nettó		

	sonoma tölgy	turner tölgy	grandson tölgy	winchester	arany tölgy	sötét dió	venge	fehér	szürke	antracit	antracit fahatású	fekete
UNIVERSAL 56SH	-	-	-	-	•	•	•	-	-	•	-	-
SPECIAL 68SL	•	-	-	•	•	•	•	•	-	•	•	-
PERFECT 68XL	-	•	•	•	•	•	-	•	•	•	•	•
EXCLUSIVE 84P	-	□	□	□	□	□	-	□	-	□	□	□

• elérhető szín, □ csak ALU termo tokkal elérhető szín, - nem elérhető szín

✂ rövidíthető

	turner tölgy	grandson tölgy	sötét dió	fehér	szürke	antracit	fekete
SPECIAL 68SL	-	-	•	•	-	•	-
PERFECT 68XL	•	•	•	•	•	•	•

• elérhető szín, □ csak ALU termo tokkal elérhető szín, - nem elérhető szín

✂ rövidíthető

QUATRO Q1 CSÍK



41



42

QUATRO Q3 CSÍK



43



44

FUTURO F1 NÉGYSZÖG PLUSZ



45



46

STRUKTURO S1 CSÍK



47



48

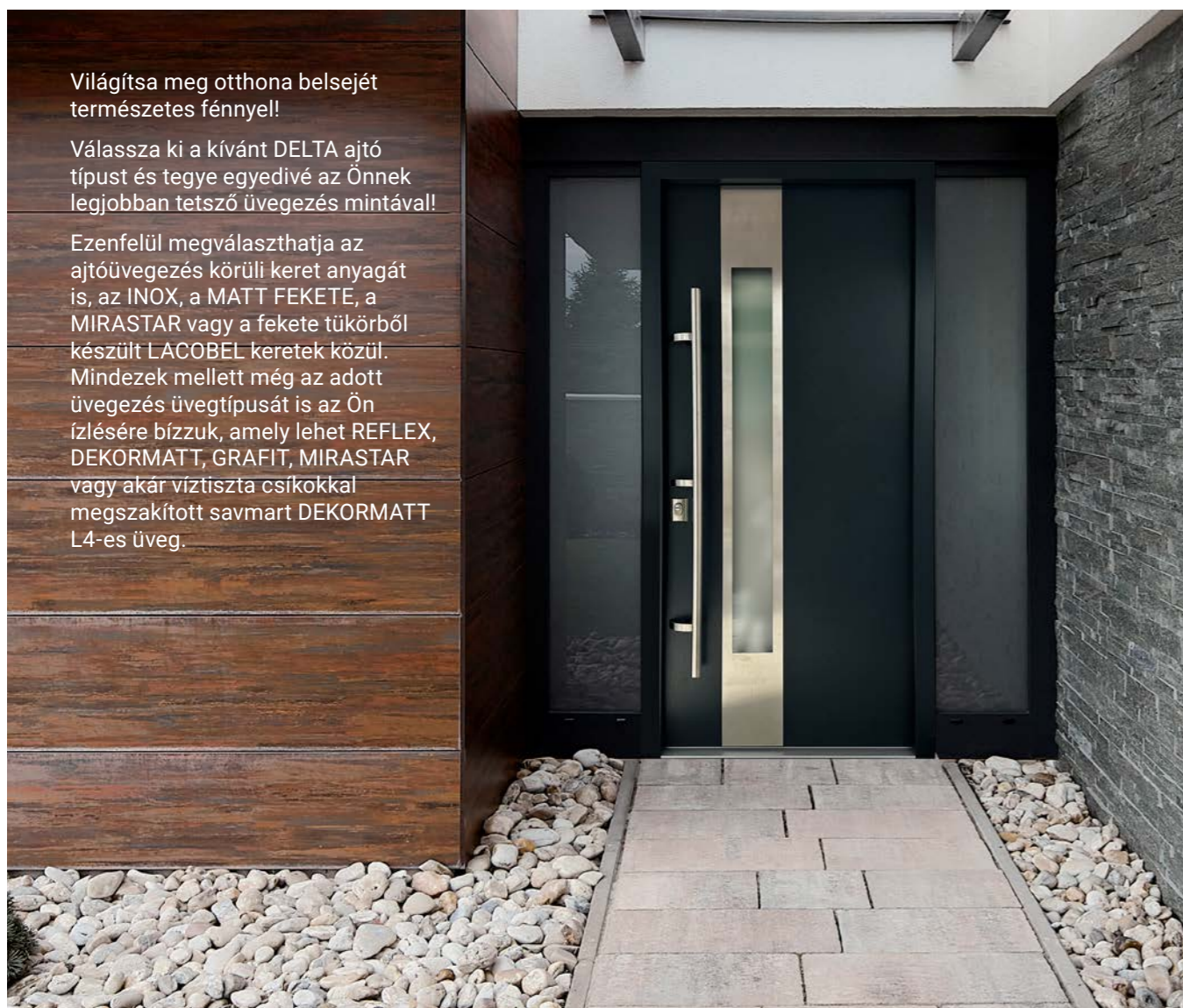

Világítsa meg otthona belsejét természetes fényvel!

Válassza ki a kívánt DELTA ajtó típust és tegye egyedivé az Önnek legjobban tetsző üvegezés mintával!

Ezenfelül megválaszthatja az ajtóüvegezés körüli keret anyagát is, az INOX, a MATT FEKETE, a MIRASTAR vagy a fekete tükörből készült LACOBEL keretek közül. Mindezek mellett még az adott üvegezés üvegtípusát is az Ön ízlésére bízuk, amely lehet REFLEX, DEKORMATT, GRAFIT, MIRASTAR vagy akár víztisztító csíkokkal megszakított savmatt DEKORMATT L4-es üveg.

Üveg típusok a: CSÍK, NÉGYSZÖG PLUSZ mintákhoz



REFLEX alapáras



DEKORMATT alapáras



GRAFIT alapáras

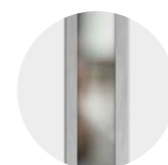

TÜKÖR/MIRASTAR felár 10.000



DEKORMATT L4 felár 10.000

Üvegkeret típusok:



INOX alapáras



MATT FEKETE alapáras

ÁRAK

		ajtótok felára	
SPECIAL 68SL	90E	350.000 nettó	+ 52.000 nettó Termo ODS68
			+ 79.000 nettó Termo ALU68
PERFECT 68XL	90E	464.000 nettó	+ 29.000 nettó Termo ALU68

	tuner tölgy	grandson tölgy	sötét dió	fehér	szürke	antracit	fekete
SPECIAL 68SL	-	-	•	•	-	•	-
PERFECT 68XL	•	•	•	•	•	•	•

• elérhető szín, □ csak ALU termo tokkal elérhető szín, - nem elérhető szín

✂ rövidíthető

QUATRO Q1 CSÍK PLUSZ



49

50

QUATRO Q1 CSÍK SLIM



51

52

STRUKTURO S1 CSÍK PLUSZ



53

54

STRUKTURO S1 CSÍK SLIM



55

56

FUTURO F1 CSÍK PLUSZ - A



57

58

FUTURO F1 CSÍK SLIM - A



59

60



Üveg típusok a: CSÍK PLUSZ / -A, CSÍK SLIM / -A mintákhoz



REFLEX
alapás



DEKORMATT
alapás



GRAFIT
alapás

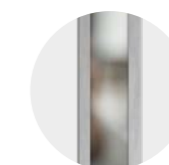

TÜKÖR/MIRASTAR
felára 10.000



DEKORMATT L4
felára 10.000

Üvegkeret típusok:



INOX
alapás



MATT FEKETE
alapás

ÁRAK

			ajtók felára	
SPECIAL 68SL	90E	360.000 nettó	+ 52.000 nettó	Termo ODS68
			+ 79.000 nettó	Termo ALU68
PERFECT 68XL	90E	474.000 nettó	+ 29.000 nettó	Termo ALU68

	tuner tölgy	grandson tölgy	sötét dió	fehér	szürke	antracit	fekete
SPECIAL 68SL	-	-	•	•	-	•	-
PERFECT 68XL	•	•	•	•	•	•	•

• elérhető szín, □ csak ALU termo tokkal elérhető szín, - nem elérhető szín

✂ rövidíthető

BEVILÁGÍTÓK

Az ajtók mellé és/vagy fölé sorolt fix üvegű bevilágítókat alacsony vagy átlagos kockázatú helyiségek bejáratához ajánljuk.

Az ajtó és a bevilágító tokszerkezete készre kialakított padlózatra, és annak szintjére történő ráépítésre lettek tervezve.

Az oldalsó bevilágító alsó, a kész padlózattal érintkező szegélyeinél feltétlenül szükséges tömítőszilikon vagy más építési tömítő-, vagy szigetelőanyag használata, a csapadékvíz belső térbe való beszivárgásának megakadályozása céljából. Méretbeli tűréshatár: 1 m-ig: +/- 1 mm; 1 m felett +/- 2 mm.

A felülvilágítók az alábbi üvegtípusokkal kaphatók: REFLEX, GRAFIT, DEKORMATT, MIRASTAR.

FIGYELEM! A DELTA biztonsági ajtók bevilágítókkal történő beépítése érvényteleníti az ajtóra vonatkozó betörésvédelmi tanúsítványt.

TÍPUSOK

FIGYELEM! A C, D és E típusú bevilágítók kizárólag a 90E méretű ajtókhoz sorolhatók.

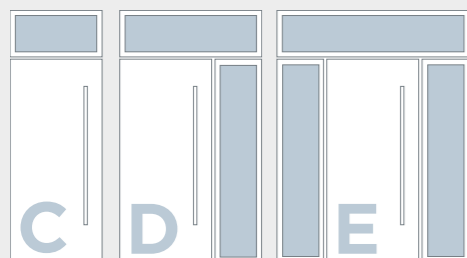
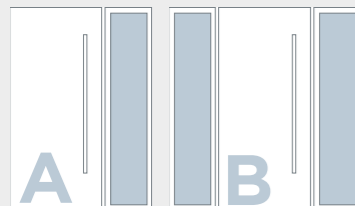

TERMO ODS BEVILÁGÍTÓK

REFLEX



GRAFIT

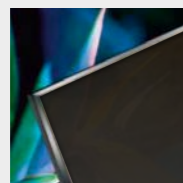

MIRASTAR

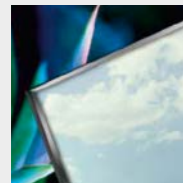

DEKORMATT

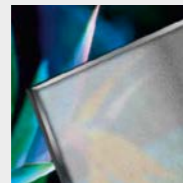

DEKORMATT L4

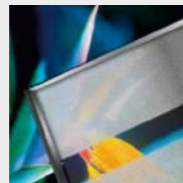

TERMO ODS BEVILÁGÍTÓK



Alkalmazhatók 68 mm vastag ajtótípusoknál (Special 68SL és Perfect 68XL). A bevilágító tokszerkezete rétegragasztott fa, és az ajtó színével azonos laminált acéllemez egyesítéséből készül, hasonlóan a kültéri Delta ajtók Termo ODS fa-acél tokszerkezetek profiljaihoz.

29 mm vastag, 2 rétegű üvegezés P2 osztályú biztonsági üveggel. Üvegezés hőátbocsátási tényezője: $U_g=1,1 \text{ W/m}^2\text{K}$

Az üvegszerkezet külső üvegét az alábbi üvegtípusok közül választhatjuk REFLEX, DEKORMATT, DEKORMATT L4, GRAFIT vagy MIRASTAR (tükrös üveg). Tekintettel arra, hogy az egyes PVC fóliával laminált acél szerkezeti elemek (bevilágítók, tokok, szárnyak) illesztésénél eltérő vastagságú (0,5 mm, 0,7 mm, 1,5 mm) és eltérő szállításokból származó alapanyagok kerülnek egymás mellé, ezért az azonos színeknél is apróbb árnyalati eltérések mutatkozhatnak.

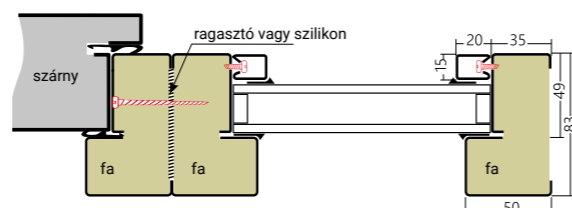

bevilágító típusa	szerkezet tok-külmérete SPECIAL 68SL PERFECT 68XL	bevilágító ára alaparas üveg- gel: REFLEX, GRAFIT vagy DEKORMATT	bevilágító ára feláras üveg- gel: TÜKÖR/ MIRASTAR vagy DEKORMATT L4
A 30 cm	1300 x 2072 mm	169.000	179.000
A 50 cm	1500 x 2072 mm	189.000	199.000
B 30 cm	1600 x 2072 mm	338.000	358.000
B 50 cm	2000 x 2072 mm	378.000	398.000
C 30 cm	1000 x 2372 mm	159.000	169.000
D 30 cm	1300 x 2372 mm	340.000	360.000
D 50 cm	1500 x 2372 mm	357.000	377.000
E 30 cm	1600 x 2372 mm	510.000	540.000
E 50 cm	2000 x 2372 mm	544.000	574.000

A katalógusban szereplő árak nettóban értendők, és az ÁFA-t nem tartalmazzák.

TERMO ALU BEVILÁGÍTÓK



A DELTA Termo ALU rendszer bevilágítói alkalmazhatók 68 mm vastag ajtótípusoknál (Special 68SL és Perfect 68XL) valamint 84 mm vastag ajtótípusoknál (Exclusive 84P).

A Termo ALU profiljának belsejében speciális hőszigetelő anyagok, illetve ún. "hőmegszakítók" találhatók, amelyek a külső alacsony hőmérsékleteknél megakadályozzák a bevilágító tokszerkezetének áthűlését. Túl széles falnyílás esetén lehetőség van 50 mm-es színazonos Termo ALU tok-toldó alkalmazására.

49 mm vastag 3 rétegű üvegezés P2 osztályú biztonsági üveggel.

Üvegezés hőátbocsátási tényezője: $U_g=0,6 \text{ W/(m}^2\text{K)}$ Az üvegszerkezet külső üvegét az alábbi üvegtípusok közül választhatjuk: REFLEX, DEKORMATT, DEKORMATT L4, GRAFIT vagy MIRASTAR (tükrös üveg).

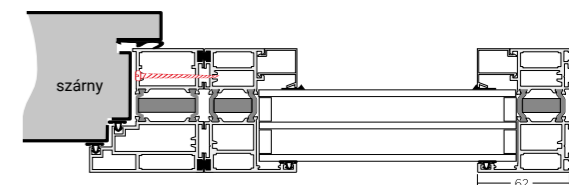
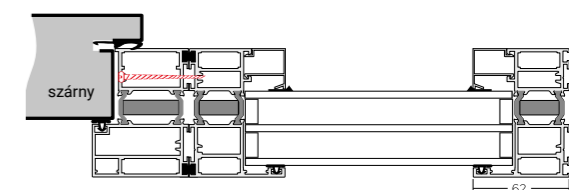

bevilágító típusa	szerkezet tok-külmérete SPECIAL 68SL PERFECT 68XL	szerkezet tok-külmérete EXCLUSIVE 84P	bevilágító ára alaparas üveggel: REFLEX, GRAFIT vagy DEKORMATT	bevilágító ára feláras üveggel: TÜKÖR/ MIRASTAR vagy DEKORMATT L4
A 30 cm	1328 x 2082 mm	1358 x 2082 mm	197.000	207.000
A 40 cm	1428 x 2082 mm	1458 x 2082 mm	2090.00	219.000
A 50 cm	1528 x 2082 mm	1558 x 2082 mm	220.000	230.000
B 30 cm	1628 x 2082 mm	1658 x 2082 mm	394.000	414.000
B 40 cm	1828 x 2082 mm	1858 x 2082 mm	418.000	438.000
B 50 cm	2028 x 2082 mm	2058 x 2082 mm	440.000	460.000
C 30 cm	1028 x 2382 mm	1058 x 2382 mm	174.000	184.000
D 30 cm	1328 x 2382 mm	1358 x 2382 mm	394.000	414.000
D 40cm	1428 x 2382 mm	1458 x 2382 mm	418.000	438.000
D 50 cm	1528 x 2382 mm	1558 x 2382 mm	440.000	460.000
E 30 cm	1628 x 2382 mm	1658 x 2382 mm	591.000	621.000
E 40 cm	1828 x 2382 mm	1858 x 2382 mm	627.000	657.000
E 50 cm	2028 x 2382 mm	2058 x 2382 mm	660.000	690.000

A katalógusban szereplő árak nettóban értendők, és az ÁFA-t nem tartalmazzák.



04

MÉRETTÁBLÁZATOK

Hogyan mérjük meg helyesen az ajtótokot?

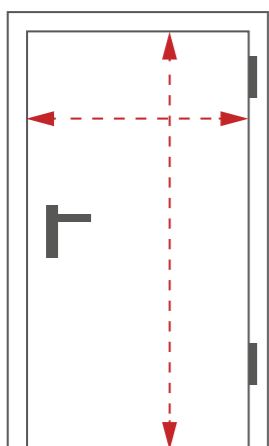

szabad átjárhatósági méret

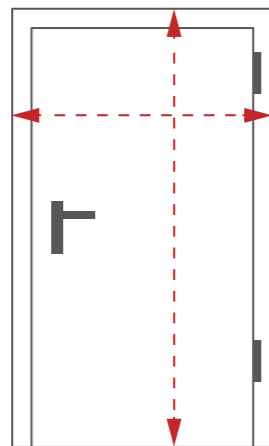

a szerkezet gyártási tokkülmérete

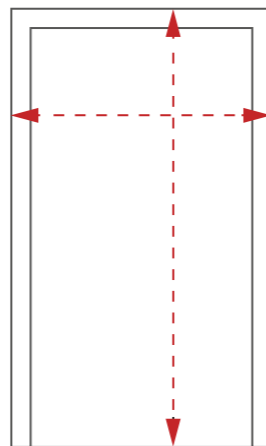

szükséges (névleges) nyílásméret

PU56 ACÉLTOK, PU/UNI56 ACÉLTOK

PU56 – standard saroktok a PREMIUM 56S és a MAGNUM 56K ajtótipusokhoz. PU/UNI 56 – standard saroktok az UNIVERSAL 56SH ajtótipushoz.

Hajlított horganyzott acéllemezről készült saroktok, PVC dekorfóliával laminálva. Acél vastagság - PU/UNI56: 1,2 mm; PU56: 1,5 mm

Felhasználási terület: beltéri/zárt lépcsőházi lakásbejárati ajtókhöz, valamint kültérről nyíló nem fűtött helyiség ajtajához (pl.: tároló, gépészeti helyiség, garázs stb.). A biztonsági, illetve a tűzgátló ajtótipusokhoz egyaránt alkalmazható.

A tok csomagolása tartalmazza:

- a zár felőli függőleges tokszárat, az állítható kilincsnyelv-befogadóval
- a zsanér felőli függőleges tokszárat, az erősített acél pánt-foglatokkal
- a tok felső kerestelemét (szemöldökét)
- a tokrendszerhez tartozó küszöböt
- a tokrendszerhez és a küszöbhez tartozó gumitömítéseket
- a tokkal színazonos acélból készült rögzítőfuratokat lefedő csavartakáró lemezeket

Az acél ajtótokhoz kiegészítőként gyári szerelődübel-készlet is rendelhető 112 és 152 mm hosszúságban. A PU/UNI56 és PU56 tok saroktokként belső falsíkra és blokkokként falközépre is beépíthető (falközépre szerelés esetén a legnagyobb tokkülméretnél kb. 20 mm-rel nagyobb szabad falnyílás szükséges).

FIGYELEM! Hőhidak tokprofil! Az alacsony külső hőmérséklet, a magas belső páratartalom és a lakótér nem megfelelő szellőztetése felületi kondenzációt/páralecsapódást okozhat a hőhidak acél tokszervezetek belső oldalán, mivel ez a típusú tok vezeti a hőt. Az egybefüggő fémből készült elemeknél ez egy természetes fizikai jelenség, amelynek kiküszöbölésére a hőhidmegszakítással ellátott fa-acél Termo ODS56 tokszervezete ajánlott, amelynek alkalmazása minden, időjárás hatásoknak kitett kültéri bejárati ajtó esetében feltétlenül javasolt! Az RC3-as biztonsági besorolású ajtótipusok esetén a tokot, illetve a tok és a falazat közötti hézagot betonhabarccsal javasolt kitölteni. A minősített tűzgátló ajtók esetén a betonhabarccsal a gyártó által kötelezően előírt!

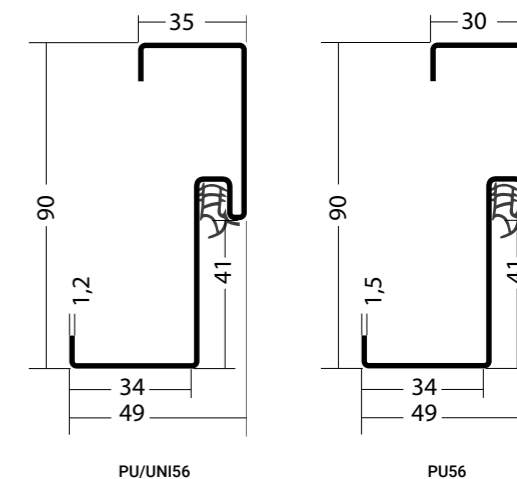

Termo ALU/PCV PU56 STANDARD

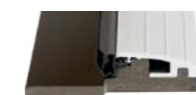

PU56 ajtótokhoz

Termo ALU/FA PU56 küszöb STANDARD



Tűzgátló ajtóhoz

méret	80N, 90E,	100E
alkalmazható	UNIVERSAL 56SH PREMIUM 56S MAGNUM 56K	PREMIUM 56S

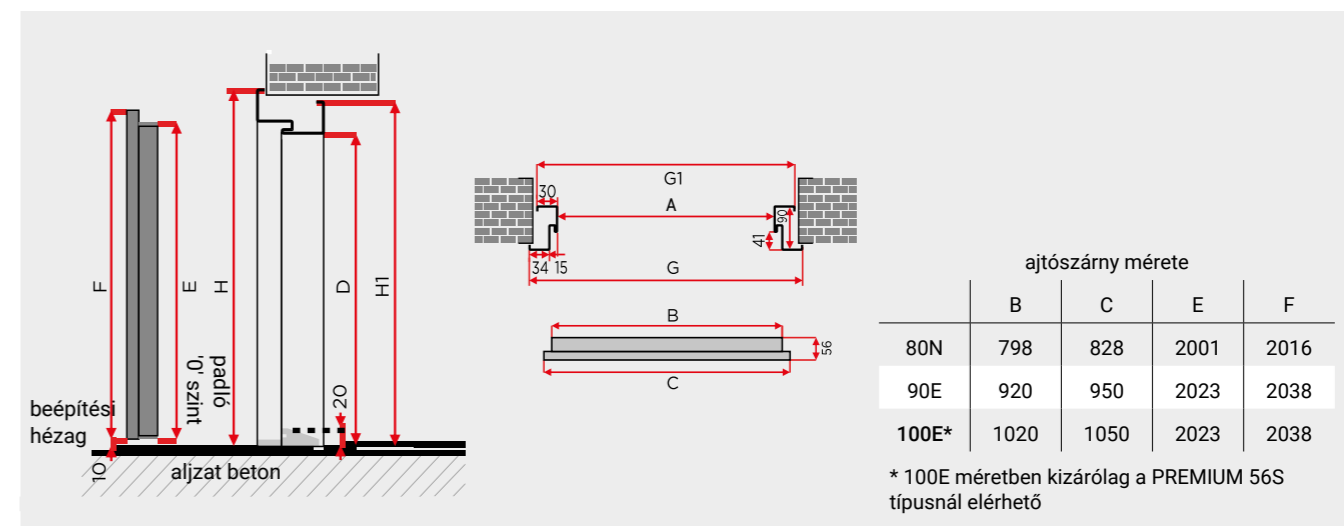

	ajtószárny mérete			
	B	C	E	F
80N	798	828	2001	2016
90E	920	950	2023	2038
100E*	1020	1050	2023	2038

* 100E méretben kizárólag a PREMIUM 56S típusnál elérhető

PU56	átjárhatósági méret		gyártási tokkülméret		szükséges (névleges) nyílásméret	
	szélesség (A)	magasság (D)	szélesség (G1/G)	magasság (H1/H)	min-max. szélesség	min-max. magasság
80N	778	2004	848/878	2039/2054	870 – 900	2050 – 2080
90E	900	2026	970/1000	2061/2076	990 – 1020	2070 – 2100
100E*	1000	2026	1070/1100	2061/2076	1090 – 1120	2070 – 2100

* 100E méretben kizárólag a PREMIUM 56S típusnál elérhető

PD56, PD58 ACÉLTOK

PD 56/150 – opcionális (feláras) blokkok a PREMIUM 56S és a MAGNUM 56K ajtótipusokhoz. PD58/150 – standard blokkok a MAGNUM 58K ajtótipushoz.

Magas minőségű, 1,5mm vastagságú horganyzott acéllemezről készült blokkok, PVC dekorfóliával laminálva.

Felhasználási terület: beltéri/zárt lépcsőházi lakásbejárati ajtókhöz, valamint kültérről nyíló nem fűtött helyiség ajtajához (pl.: tároló, gépészeti helyiség, garázs stb.). A biztonsági, illetve a tűzgátló ajtótipusokhoz egyaránt alkalmazható.

A tok csomagolása tartalmazza:

- a zár felőli függőleges tokszárát, az állítható kilincsnyelv-befogadóval
- a zsanér felőli függőleges tokszárát, az erősített acél pánt-foglalatokkal
- a tok felső keresztlemét (szemöldökét)
- a tokrendszerhez tartozó küszöböt
- a tokrendszerhez és a küszöbhez tartozó gumitömítéseket
- a tokkal színazonos acélból készült rögzítőfuratokat lefedő csavartakaró lemezeket

Az acél ajtótokhoz kiegészítőként gyári szerelődübel-készlet is rendelhető 112 és 152 mm hosszúságban.

FIGYELEM! Hőhidas tokprofil! Az alacsony külső hőmérséklet, a magas belső páratartalom és a lakóter nem megfelelő szellőztetése felületi kondenzációt/páralecsapódást okozhat a hőhidas acél tokszerkezetek belső oldalán, mivel ez a típusú tok vezeti a hőt. Az egybefüggő fémből készült elemeknél ez egy természetes fizikai jelenség, amelynek kiküszöbölésére a hőhíd megszakítással ellátott fa-acél Termo ODS56 tokszerkezete ajánlott, amelynek alkalmazása minden, időjárás hatásoknak kitett kültéri bejárati ajtó esetében feltétlenül javasolt! Az RC3-as és RC4-es biztonsági besorolású ajtótipusok esetén a tokot, illetve a tok és a falazat közötti hézagot betonhabarccsal javasolt kitölteni. A minősített tűzgátló ajtók esetén a betonhabarccsal kitöltés a gyártó által kötelezően előírt!

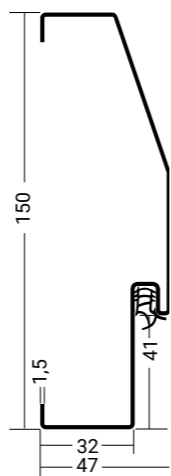

Termo ALU/PVC PD56/150 STANDARD



a PD56/150 ajtótokhoz

Termo ALU/FA PD56/150 küszöb STANDARD



tűzgátló ajtóhoz

méret	80N, 90E	100E
alkalmazható	PREMIUM 56S MAGNUM 56K MAGNUM 58K	PREMIUM 56S

ODS56 FA-ACÉL TERMO TOK

Termo ODS56 – opcionális (feláras) blokkok a PREMIUM 56S és a MAGNUM 56K ajtótipusokhoz.

A fa-acél Termo ODS ajtótok-rendszer egy rétegragasztott fa profil, és két különböző vastagságú, egymástól független laminált acéllemezprofil egyesítésével készül, ezért hőhíd megszakítással rendelkezik. Ennek köszönhetően ez a típusú tok a kültéri ajtókhöz ideális megoldás.

Felhasználási terület: kültéri lakásbejárati, illetve családi házak bejárati ajtajaihoz.

A biztonsági, illetve a tűzgátló ajtótipusokhoz egyaránt alkalmazható.

A tok csomagolása tartalmazza:

- a zár felőli függőleges tokszárát, az állítható kilincsnyelv-befogadóval
- a zsanér felőli függőleges tokszárát, az erősített acél pánt-foglalatokkal
- a tok felső keresztlemét (szemöldökét)
- a tokrendszerhez tartozó küszöböt
- a tokrendszerhez és a küszöbhez tartozó gumitömítéseket
- a tokkal színazonos acélból készült rögzítőfuratokat lefedő csavartakaró lemezeket
- a szerelőcsomagot (8db tokrögzítőcsavar, 8db szerelőfül dübelekkel)

A profilrendszer kibővíthető a Termo ODS bevilágítókkal (lásd 66.old.), illetve 25mm-es és 50mm-es ODS toktoldókkal.

FIGYELEM! A minősített tűzgátló ajtók esetén a tok kizárólag a gyártó által kötelezően előírt Soudal Soudafoam FR purhabbal szerelhető!

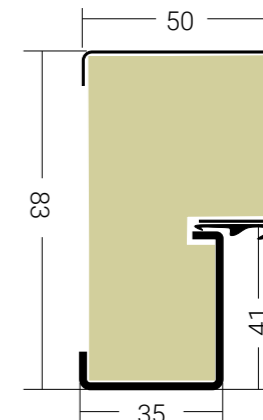

Termo ODS toktoldók

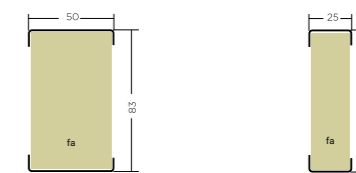

Termo ALU/PVC PU56 STANDARD

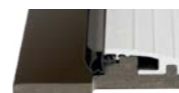

a Termo ODS56 ajtótokhoz

Termo ALU/FA PU56 küszöb STANDARD



tűzgátló ajtóhoz

méret	80N, 90E,	100E
alkalmazható	PREMIUM 56S MAGNUM 56K	PREMIUM 56S

ajtószárny mérete				
	B	C	E	F
80N	798	828	2001	2016
90E	920	950	2023	2038

PD56 PD58	átjárhatósági méret		gyártási tokkülméret		szükséges (névleges) nyílásméret	
	szélesség (A)	Magasság (D)	szélesség (G)	Magasság (H)	min-max. szélesség	min-max. magasság
80N	778	2004	872	2051	900 – 920	2070 – 2080
90E	900	2026	994	2073	1020 – 1040	2090 – 2100
100E*	1000	2026	1094	2073	1120 – 1140	2090 – 2100

* 100E méretben kizárólag a PREMIUM 56S típusnál elérhető

ajtószárny mérete				
	B	C	E	F
80N	798	828	2001	2016
90E	920	950	2023	2038
100E*	1020	1050	2023	2038

ODS56	átjárhatósági méret		gyártási tokkülméret		szükséges (névleges) nyílásméret	
	szélesség (A)	magasság (D)	szélesség (G)	Magasság (H)	min-max. szélesség	min-max. magasság
80N	778	2004	878	2054	900 – 920	2070 – 2080
90E	900	2026	1000	2076	1020 – 1040	2090 – 2100
100E*	1000	2026	1100	2076	1120 – 1140	2090 – 2100

* 100E méretben kizárólag a PREMIUM 56S típusnál elérhető

SK56 KOMPOZIT-ACÉL TERMO TOK

Termo SK56 – opcionális (feláras) blokktok az UNIVERSAL 56SH ajtótípushoz.

A kompozit-acél Termo SK56 ajtótok-rendszer egy kompozit anyagú profil, és két különböző vastagságú, egymástól független laminált acéllemezprofil egyesítésével készül, ezért hőhídmezsakítással rendelkezik.

Felhasználási terület: kültéri lakásbejárati-, illetve családi házak bejárati ajtajaihoz.

A Termo SK56 ajtótokot teljes egészében előre összeszerelve, illetve az ajtószárnyal, küszöbvel, szerelőcsomaggal és a pántokkal együtt besomagolva szállítjuk!

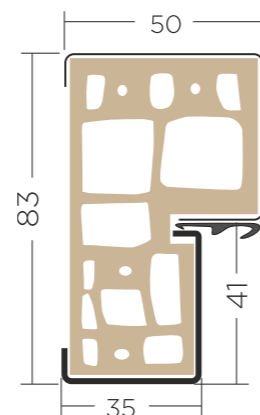

Termo ALU/PCV PU56 STANDARD

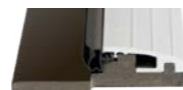

méret	80N, 90E
alkalmazható	UNIVERSAL 56SH

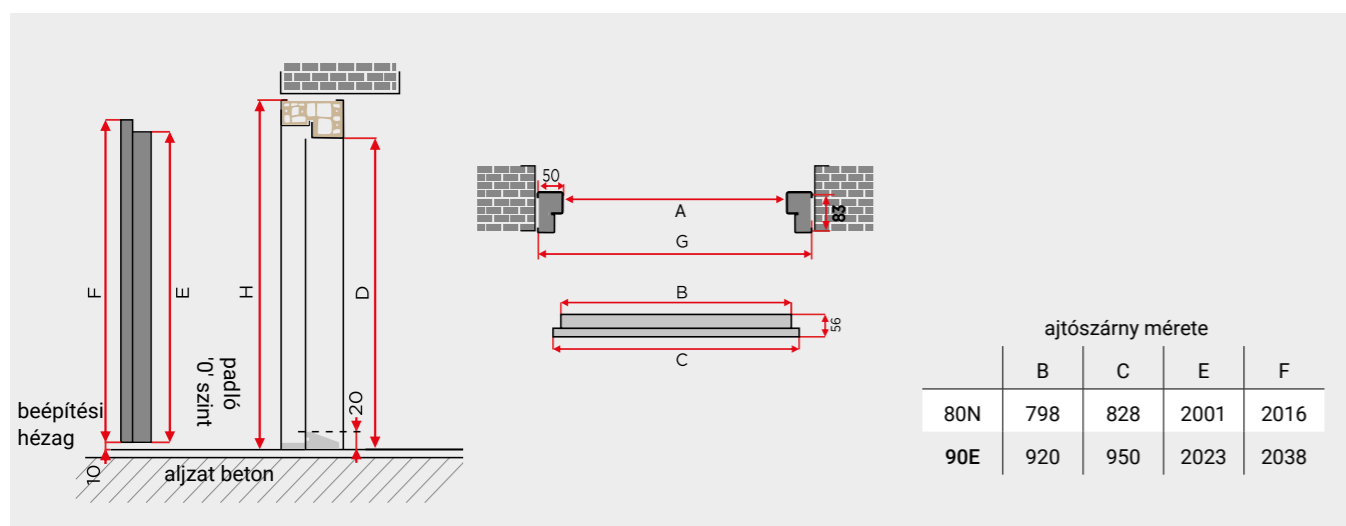

SK56	átjárhatósági méret		gyártási tokkülméret		szükséges (névleges) nyílásméret	
	szélesség (A)	magasság (D)	szélesség (G)	magasság (H)	min-max. szélesség	min-max. magasság
80N	778	2004	878	2054	900 – 920	2070 – 2080
90E	900	2026	1000	2076	1020 – 1040	2090 – 2100

PU68 ACÉLTOK

PU68 – standard saroktok a SPECIAL 68SL és a MASTER 68KL ajtótípusokhoz.

Magas minőségű, 1,2mm vastagságú horganyzott acéllemezről készült saroktokok, PVC dekorfóliával laminálva.

Felhasználási terület: beltéri/zárt lépcsőházi lakásbejárati ajtótokhoz, valamint kültérről nyíló nem fűtött helyiség ajtajához (pl.: tároló, gépészeti helyiség, garázs stb.).

A tok csomagolása tartalmazza:

- a zár felőli függőleges tokszárát, az állítható kilincsnyelv-befogadóval
- a zsanér felőli függőleges tokszárát, az erősített acél pánt-foglatokkal
- a tok felső keresztlemét (szemöldökét)
- a tokrendszerhez tartozó küszöböt
- a tokrendszerhez és a küszöbhez tartozó gumitömítéseket
- a tokkal színazonos acélból készült rögzítőfuratokat lefedő csavaros lemezeket

Az acél ajtótokokhoz kiegészítőként gyári szerelődübel-készlet is rendelhető 112 és 152 mm hosszúságban. A PU68 acéltok saroktokként belső falsíkra és blokktokként falközépre is beépíthető (falközépre szerelés esetén a legnagyobb tokkülméretnél kb. 20mm-rel nagyobb szabad falnyílás szükséges).

FIGYELEM! Hőhidas tokprofil! Az alacsony külső hőmérséklet, a magas belső páratartalom és a lakótér nem megfelelő szellőztetése felületi kondenzációt/páralecsapódást okozhat a hőhidas acél tokszerkezetek belső oldalán, mivel ez a típusú tok vezeti a hőt. Az egybefüggő fémből készült elemeknél ez egy természetes fizikai jelenség, amelynek kiküszöbölésére a hőhídmezsakítással ellátott fa-acél TERMO ODS68 vagy az alumínium TERMO ALU68 tokszerkezet ajánlott, amelyeknek alkalmazása minden, időjárás hatásoknak kitett kültéri bejárati ajtó esetében feltétlenül javasolt! Az RC3-as biztonsági besorolású ajtótipusok esetén a tokot, illetve a tok és a falazat közötti hézagot betonhabarccsal javasolt kitölteni. A minősített tűzgátló ajtók esetén a betonhabarccsal kitöltés a gyártó által kötelezően előírt!

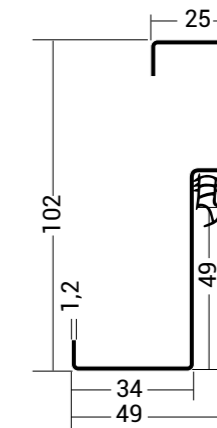

PU68 INOX STANDARD



a PU68 tokhoz

méret	80N, 90E
alkalmazható	SPECIAL 68SL MASTER 68KL

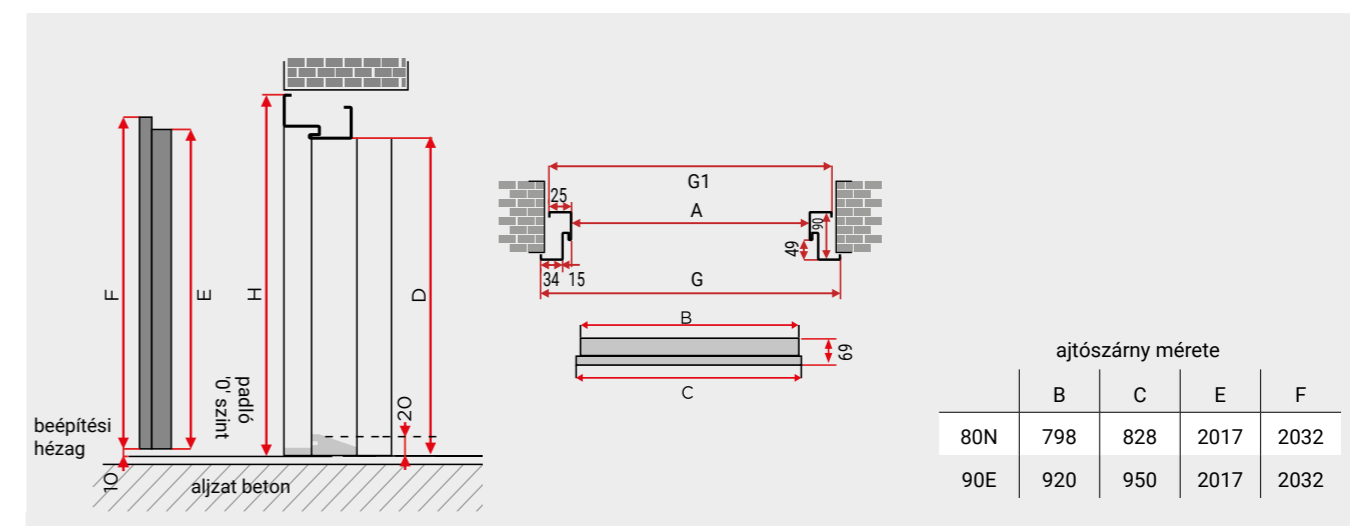

PU68	átjárhatósági méret		gyártási tokkülméret		szükséges (névleges) nyílásméret	
	szélesség (A)	magasság (D)	szélesség (G1/G)	magasság (H1/H)	min-max. szélesség	min-max. magasság
80N	778	2020	828/878	2045/2070	860 – 900	2060 – 2100
90E	900	2020	950/1000	2045/2070	980 – 1020	2060 – 2100

PD68 ACÉLTOK

PD 68/150 – standard blokkok a MAGNUM 68KRL és a PREMIUM 68XL ajtótipusokhoz.

– opcionális (feláras) blokkok a SPECIAL 68SL és a MASTER 68KL ajtótipusokhoz.

Magas minőségű, 1,5mm vastagságú horganyzott acéllemezről készült blokkok, PVC dekorfóliával laminálva.

Felhasználási terület: beltéri/zárt lépcsőházi lakásbejárati ajtókhöz, valamint kültérről nyíló nem fűtött helyiség ajtajához (pl.: tároló, gépészeti helyiség,

A tok csomagolása tartalmazza:

- a zár felőli függőleges tokszárat, az állítható kilincsnyelv-befogadóval
- a zsanér felőli függőleges tokszárat, az erősített acél pánt-foglatokkal
- a tok felső keresztelémét (szemöldökét)
- a tokrendszerhez tartozó küszöböt
- a tokrendszerhez és a küszöbhez tartozó gumitömítéseket
- a tokkal színazonos acélból készült rögzítőfuratokat lefedő csavartakaró lemezkéket

Az acél ajtótokhoz kiegészítőként gyári szerelődübel-készlet is rendelhető 112 és 152 mm hosszúságban.

FIGYELEM! Hőhidas tokprofil! Az alacsony külső hőmérséklet, a magas belső páratartalom és a lakóter nem megfelelő szellőztetése felületi kondenzációt/páralecsapódást okozhat a hőhidas acél tokszerkezetek belső oldalán, mivel ez a típusú tok vezeti a hőt. Az egybefüggő fémből készült elemeknél ez egy természetes fizikai jelenség, amelynek kiküszöbölésére a hőhíd megszakítással ellátott fa-acél TERMO ODS68 vagy az alumínium TERMO ALU68 tokszerkezet ajánlott, amelyeknek alkalmazása minden, időjárás hatásokat kitétt kültéri bejárati ajtó esetében feltétlenül javasolt! Az RC3-as biztonsági besorolású ajtótipusok esetén a tokot, illetve a tok és a falazat közötti hézagot betonhabarccsal javasolt kitölteni. A minősített tűzgátló ajtók esetén a betonhabarccsal kitöltés a gyártó által kötelezően előírt!

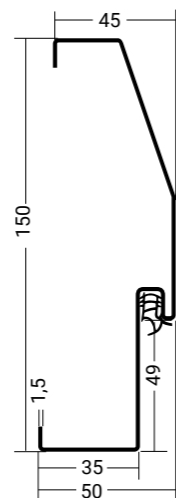

PD68 INOX STANDARD



standard a SPECIAL 68SL, MASTER 68KL, PREMIUM 68XL típusú ajtókhöz

MAGNUM 20 PD68/150 tölgyfa küszöb STANDARD



standard a tűzgátló kivitelű MAGNUM 68KRL ajtóhoz

TERMO ODS68/150 STANDARD



standard a nem tűzgátló kivitelű MAGNUM 68KRL ajtóhoz

méret

80N, 90E

alkalmazható

MAGNUM 68KRL, SPECIAL 68SL, MASTER 68KL, PREMIUM 68XL

PU68-PR ÁLLITHATÓ ACÉL ÁTFOGÓTOK

PU68-PR - opcionális (feláras) acél átfogótok a SPECIAL 68SL és a MASTER 68KL ajtótipusokhoz.

Magas minőségű, 1,2mm vastagságú horganyzott acéllemezről készült átfogótok, PVC dekorfóliával laminálva.

Felhasználási terület: beltéri/zárt lépcsőházi lakásbejárati ajtókhöz, valamint kültérről nyíló nem fűtött helyiség ajtajához (pl.: tároló, gépészeti helyiség, garázs stb.). Kiemelten ajánlott társasházi ajtók cseréje esetén.

A tok csomagolása tartalmazza:

- a zár felőli függőleges tokszárat, az állítható kilincsnyelv-befogadóval
- a zsanér felőli függőleges tokszárat, az erősített acél pánt-foglatokkal
- a tok felső keresztelémét (szemöldökét)
- a tokrendszerhez tartozó küszöböt
- a tokrendszerhez és a küszöbhez tartozó gumitömítéseket
- a tokkal színazonos acélból készült rögzítőfuratokat lefedő csavartakaró lemezkéket
- az átfogó tokhoz tartozó takarólemezt (falvastagságtól függő méretben)

Az acél ajtótokhoz kiegészítőként gyári szerelődübel-készlet is rendelhető 112 és 152 mm hosszúságban.

FIGYELEM! Hőhidas tokprofil! Az alacsony külső hőmérséklet, a magas belső páratartalom és a lakóter nem megfelelő szellőztetése felületi kondenzációt/páralecsapódást okozhat a hőhidas acél tokszerkezetek belső oldalán, mivel ez a típusú tok vezeti a hőt. Az egybefüggő fémből készült elemeknél ez egy természetes fizikai jelenség, amelynek kiküszöbölésére a hőhíd megszakítással ellátott fa-acél TERMO ODS68 vagy az alumínium TERMO ALU68 tokszerkezet ajánlott, amelyeknek alkalmazása minden, időjárás hatásokat kitétt kültéri bejárati ajtó esetében feltétlenül javasolt!

A PU68-PR tok beépítéséhez min. 50mm-es káva szükséges - a falnyílás mindhárom oldalán, azaz mindkét oldalon és felül is! -, helyet biztosítva ezzel az átfogó tok és a hozzá tartozó „L” profilú takaróléc falra ráhajló elemeinek!

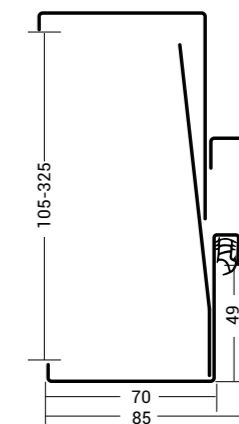

PU68-PR INOX STANDARD



a PU68-PR tokhoz

méret

80N, 90E

alkalmazható

SPECIAL 68SL, MASTER 68KL

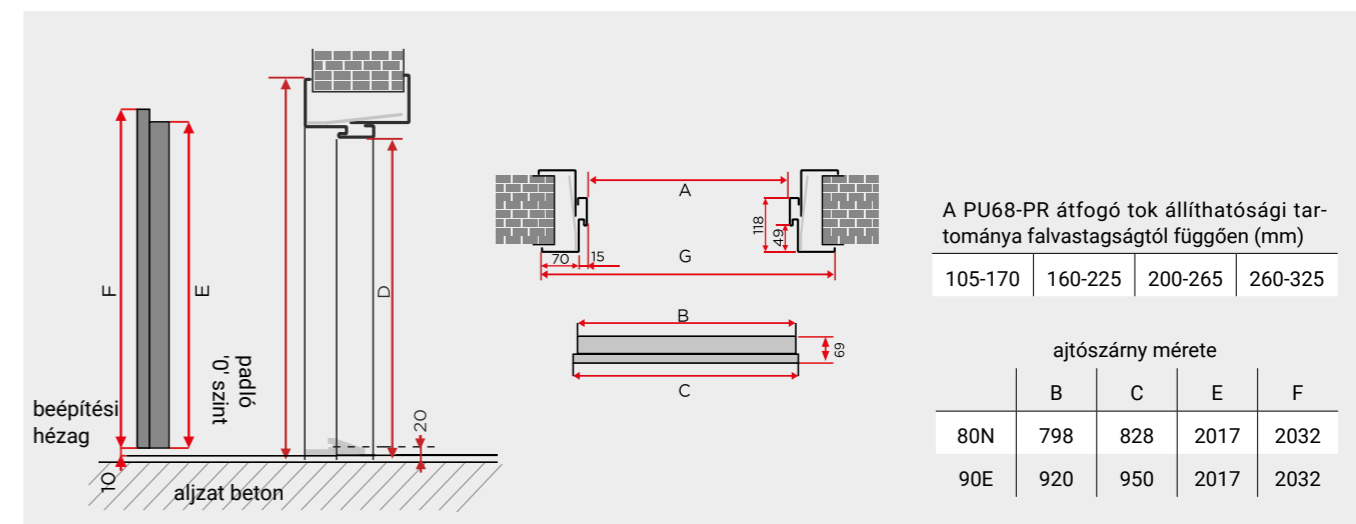
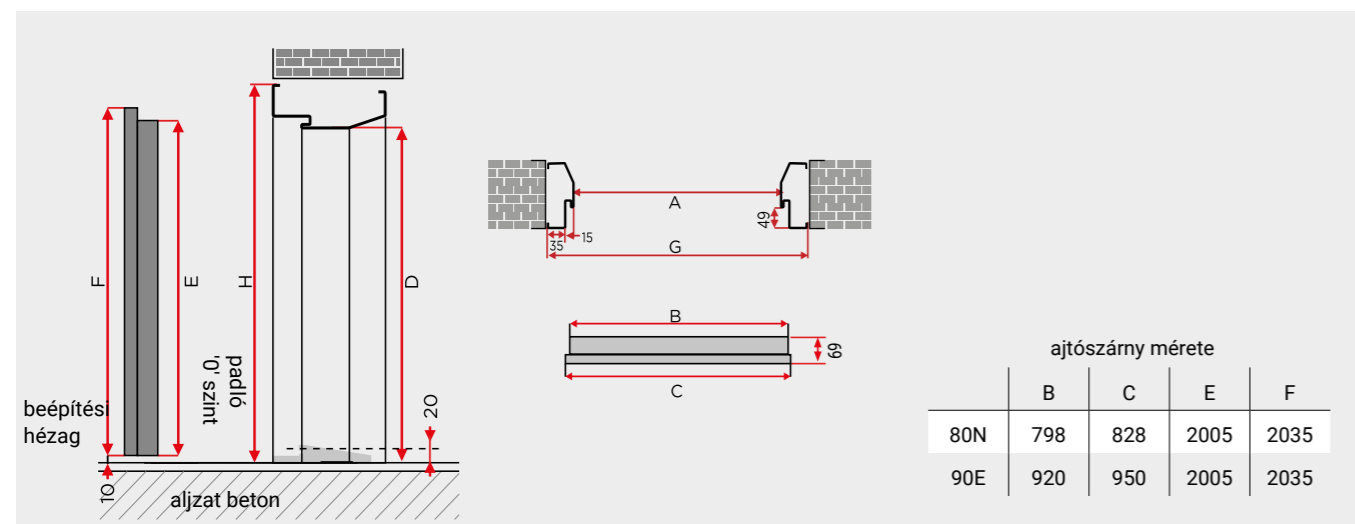

PD68	átjárhatósági méret		gyártási tokkülméret		szükséges (névleges) nyílásméret	
	szélesség (A)	magasság (D)	szélesség (G)	magasság (H)	min-max. szélesség	min-max. magasság
80N	778	2020	878	2070	900 – 940	2080 – 2100
90E	900	2020	1000	2070	1020 – 1060	2080 – 2100

PU68-PR	átjárhatósági méret		gyártási tokkülméret		szükséges (névleges) nyílásméret	
	szélesség (A)	magasság (D)	szélesség (G)	magasság (H)	min-max. szélesség	min-max. magasság
80N	778	2020	948	2105	840 – 900	2050 – 2100
90E	900	2020	1070	2105	960 – 1020	2050 – 2100

ODS68 FA-ACÉL TERMO TOK

Termo ODS68 – standard blokkok a PERFECT 68XL ajtópushoz - opcionális (feláras) blokkok a SPECIAL 68SL, a MASTER 68KL, a PREMIUM 68XL és a MAGNUM 68KRL ajtópushokhoz.

A fa-acél Termo ODS ajtótok-rendszer egy rétegragasztott fa profil, és két különböző vastagságú, egymástól független laminált acélemezprofil egyesítésével készül, ezért hőhídmezsakítással rendelkezik. Ennek köszönhetően ez a típusú tok a kültéri ajtókhöz ideális megoldás.

Felhasználási terület: kültéri lakásbejárati-, illetve családi házak bejárati ajtajaihoz.

A biztonsági, illetve a tűzgátló ajtópushokhoz egyaránt alkalmazható.

A Termo ODS68 ajtótokot teljes egészében előre összeszerelve, illetve az ajtószárnyal, küszöbvel, szerelőcsomaggal és a pántokkal együtt becsomagolva szállítjuk!

A profilrendszer kibővíthető a Termo ODS bevilágítókkal (lásd 66.old.), illetve 25mm-es és 50mm-es ODS toktoldókkal.

FIGYELEM! A minősített tűzgátló ajtó esetén a tok kizárólag a gyártó által kötelezően előírt Soudal Soudafoam FR purhabbal szerelhető!

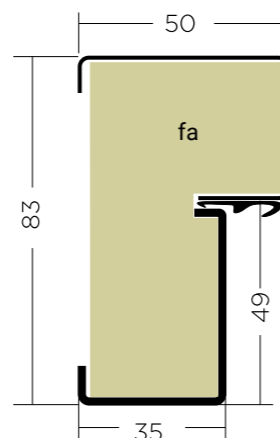

Termo ODS toktoldók

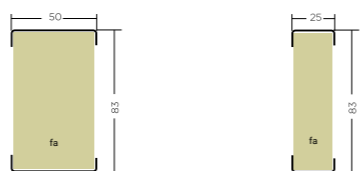

Termo ALU/PVC ODS68/S STANDARD

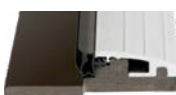

SPECIAL 68SL, PREMIUM 68XL, MASTER 68KL

Termo ALU/PVC ODS68



MAGNUM 68KRL, PERFECT 68XL

méret	80N, 90E	100E
alkalmazható	PERFECT 68XL, SPECIAL 68SL, PREMIUM 68XL, MASTER 68KL, MAGNUM 68KRL	PERFECT 68XL

ALU68 ALUMÍNIUM TERMO TOK

Termo ALU68 - opcionális (feláras) blokkok a SPECIAL 68SL, PREMIUM 68XL és a PERFECT 68XL ajtópushokhoz.

A kültéri ajtókhöz tervezett TERMO ALU68 rendszerű alumínium tok a benne található hőszigetelő anyagnak és a kialakított hőhídmezsakításnak köszönhetően kiválóan ellenáll a téli időszak alacsony külső hőmérsékleteinek, és megakadályozza a tokszerkezet áthűlését.

Felhasználási terület: kültéri lakásbejárati-, illetve energiatakarékos családi házak bejárati ajtajaihoz. Biztonsági ajtóhoz is alkalmazható.

A Termo ALU68 ajtótokot teljes egészében előre összeszerelve, illetve az ajtószárnyal, küszöbvel, szerelőcsomaggal és a pántokkal együtt becsomagolva szállítjuk!

A profilrendszer kibővíthető a Termo ALU bevilágítókkal (lásd 67.old.), illetve 50mm-es ALU toktoldóval.

A Termo ALU rendszer az ajtótok, a bevilágító és a toktoldó profiljának tökéletes illeszkedését biztosítja.

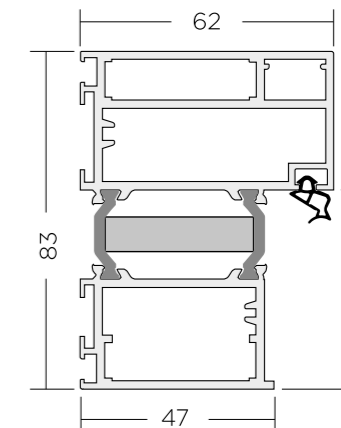

Termo ALU 50mm toktoldó

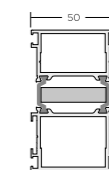

Állítható zárbefogadó



Termo ALU/PVC ODS68 STANDARD



SPECIAL 68SL, PREMIUM 68XL

Termo ALU/PVC ODS68



PERFECT 68XL

méret	80N, 90E,	100E
alkalmazható	SPECIAL 68SL, PREMIUM 68XL, PERFECT 68XL	PERFECT 68XL

ajtószárny mérete SPECIAL 68SL, PREMIUM 68XL, MASTER 68KL

	B	C	E	F
80N	798	828	2017	2032
90E	920	950	2017	2032

ajtószárny méreteMAGNUM 68KRL es PERFECT 68XL

	B	C	E	F
80N	798	828	2005	2035
90E	920	950	2005	2035
100E*	1020	1050	2005	2035

*100E MÉRET BEN KIZÁRÓLAG A PERFECT 68XL TÍPUSNÁL ELÉRHETŐ

ODS68	átjárhatósági méret		gyártási tokkülméret		szükséges (névleges) nyílásméret	
	szélesség (A)	magasság (D)	szélesség (G)	Magasság (H)	min-max. szélesség	min-max. magasság
80N	780	2020	880	2072	900 – 940	2080 – 2100
90E	902	2020	1002	2072	1020 – 1060	2080 – 2100
100E*	1002	2020	1102	2072	1120 – 1160	2080 – 2100

* 100E méretben kizárólag a Perfect 68XL típusnál elérhető

ajtószárny mérete SPECIAL 68SL, PREMIUM 68XL, MASTER 68KL

	B	C	E	F
80N	798	828	2017	2032
90E	920	950	2017	2032

ajtószárny mérete PERFECT 68XL

	B	C	E	F
80N	798	828	2005	2035
90E	920	950	2005	2035
100E*	1020	1050	2005	2035

*100E MÉRET BEN KIZÁRÓLAG A PERFECT 68XL TÍPUSNÁL ELÉRHETŐ

ALU68	átjárhatósági méret		gyártási tokkülméret		szükséges (névleges) nyílásméret	
	szélesség (A)	magasság (D)	szélesség (G)	magasság (H)	min-max. szélesség	min-max. magasság
80N	780	2020	906	2082	920 – 960	2090 – 2120
90E	903	2020	1028	2082	1040 – 1070	2090 – 2120
100E*	1003	2020	1128	2082	1140 – 1170	2090 – 2120

* 100E méretben kizárólag a Perfect 68XL típusnál elérhető

PM84 ACÉLTOK

PM84/150 – standard saroktok a MAGNUM 84K ajtótípushoz.

Magas minőségű, 1,5mm vastagságú horganyzott acéllemezből készült blokktok, PVC dekorfóliával laminálva.

Felhasználási terület: beltéri/zárt lépcsőházi lakásbejárati ajtókhöz, valamint kültérről nyíló nem fűtött helyiség ajtajához (pl.: tároló, gépészeti helyiség, garázs stb.). A biztonsági, illetve a tűzgátló ajtótípusokhoz egyaránt alkalmazható.

A tok csomagolása tartalmazza:

- a zár felőli függőleges tokszárát, az állítható kilincsnyelv-befogadóval
- a zsanér felőli függőleges tokszárát, az erősített acél pánt-foglatokkal
- a tok felső keresztelémét (szemöldökét)
- a tokrendszerhez tartozó küszöböt
- a tokrendszerhez és a küszöbhez tartozó gumitömítéseket
- a tokkal színazonos acélból készült rögzítőfuratokat lefedő csavar-takaró lemezeket

Az acél ajtótokokhoz kiegészítőként gyári szerelődübel-készlet is rendelhető 112 és 152 mm hosszúságban.

FIGYELEM! Hőhidas tokprofil! Az alacsony külső hőmérséklet, a magas belső páratartalom és a lakótér nem megfelelő szellőztetése felületi kondenzációt/páralecsapódást okozhat a hőhidas acél tokszerkezetek belső oldalán, mivel ez a típusú tok vezeti a hőt.

Az egybefüggő fémből készült elemeknél ez egy természetes fizikai jelenség, amelynek kiküszöbölésére a hőhíd megszakítással ellátott Termo ALU84 alumínium tokszerkezet ajánlott, amely alkalmazása minden, időjárás hatásnak kitett kültéri bejárati ajtó esetében feltétlenül javasolt! Az RC3-as biztonsági besorolású ajtótípusok esetén a tokot, illetve a tok és a falazat közötti hézagot betonhabarccsal javasolt kitölteni. A minősített tűzgátló ajtók esetén a betonhabarccsal kitöltés a gyártó által kötelezően előírt!

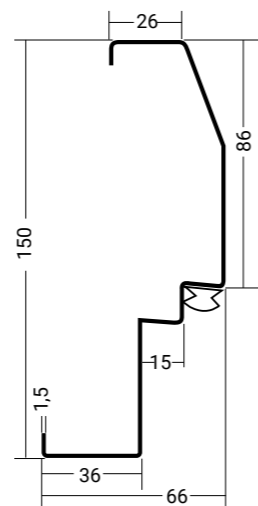

TERMO PM84/150 STANDARD



nem tűzgátló kivitelű ajtóhoz

MAGNUM 84 tölgyfa küszöb



standard a tűzgátló ajtóhoz a tok színére festett színben (tűzgátló és nem tűzgátló ajtóhoz egyaránt alkalmazható)

méret	80N, 90E
alkalmazható	MAGNUM 84K

ALU84 ALUMÍNIUM TERMO TOK

Termo ALU84 - standard blokktok az EXCLUSIVE 84P/84X ajtótípushoz.

A duplafalccal és kettős tömítéssel kialakított TERMO ALU84 rendszerű alumínium tok rendkívül energiatároló megoldás. A tokban található hőszigetelő anyagnak és a kialakított hőhíd megszakításnak köszönhetően kiválóan ellenáll a téli időszak alacsony külső hőmérsékleteinek, és megakadályozza a tokszerkezet áthűlését.

Felhasználási terület: kültéri bejárati ajtókhöz, kiemelkedően energiatakarékos családi házak bejárati ajtajaihoz.

Biztonsági ajtóhoz is alkalmazható.

A Termo ALU84 ajtótokot teljes egészében előre összeszerelve, illetve az ajtószárnyal, küszöbvel, szerelőcsomaggal és a pántokkal együtt becsomagolva szállítjuk!

A profilrendszer kibővíthető a Termo ALU bevilágítókkal (lásd 67.old.), illetve 50mm-es ALU toktoldóval.

A Termo ALU rendszer az ajtótok, a bevilágítók és a toldók profiljának tökéletes illeszkedését biztosítja.

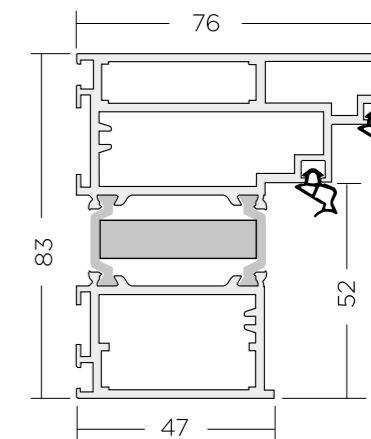

Termo ALU 50mm toktoldó

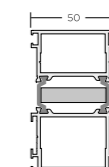

méret	90E
alkalmazható	EXCLUSIVE 84P

Termo ODS83 STANDARD



Állítható zárbefogadó



ajtószárny mérete				
	B	C	E	F
80N	798	858	1991	2036
90E	920	980	1991	2036

ajtószárny mérete				
	B	C	E	F
90E	920	980	1991	2036

PM84	átjárhatósági méret		gyártási tokkülméret		szükséges (névleges) nyílásméret	
	szélesség (A)	magasság (D)	szélesség (G1/G)	magasság (H1/H)	min-max. szélesség	min-max. magasság
80N	778	2020	860/912	2064/2086	900 – 940	2080 – 2100
90E	902	2020	982/1034	2064/2086	1000 – 1040	2080 – 2100

ALU84	átjárhatósági méret		gyártási tokkülméret		szükséges (névleges) nyílásméret	
	szélesség (A)	magasság (D)	szélesség (G)	magasság (H)	min-max. szélesség	min-max. magasság
90E	904	2006	1056	2082	1070 – 1120	2090 – 2120

PVC84/SK84 TERMO TOK

PVC84 - opcionális blokkok az EXCLUSIVE 84P ajtótípushoz.

A duplafalccal és kettős tömítéssel kialakított TERMO PVC rendszerű tok egy új energiahatékony megoldás. A tokban található hőszigetelő anyagnak és a kialakított hőhíd megszakításnak köszönhetően kiválóan ellenáll a téli időszak alacsony külső hőmérsékleteinek, és megakadályozza a tokszerkezet áthűlését.

Felhasználási terület: kültéri bejárati ajtókhöz, energiatakarékos családi házak bejárati ajtajaihoz.

Biztonsági ajtóhoz is alkalmazható.

A Termo PVC84 ajtótokot teljes egészében előre összeszerelve, illetve az ajtószárnyal, küszöbvel, szerelőcsomaggal és

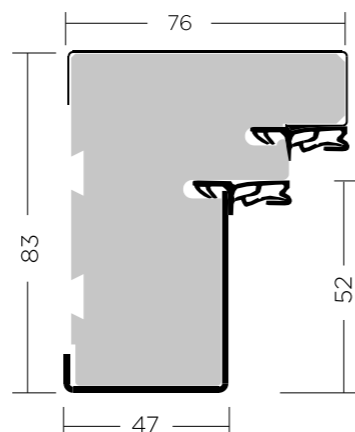

HAMAROSAN RENDELHETŐ

Termo ODS83 STANDARD



Állítható zárbefogadó



méret	90E
alkalmazható	EXCLUSIVE 84P

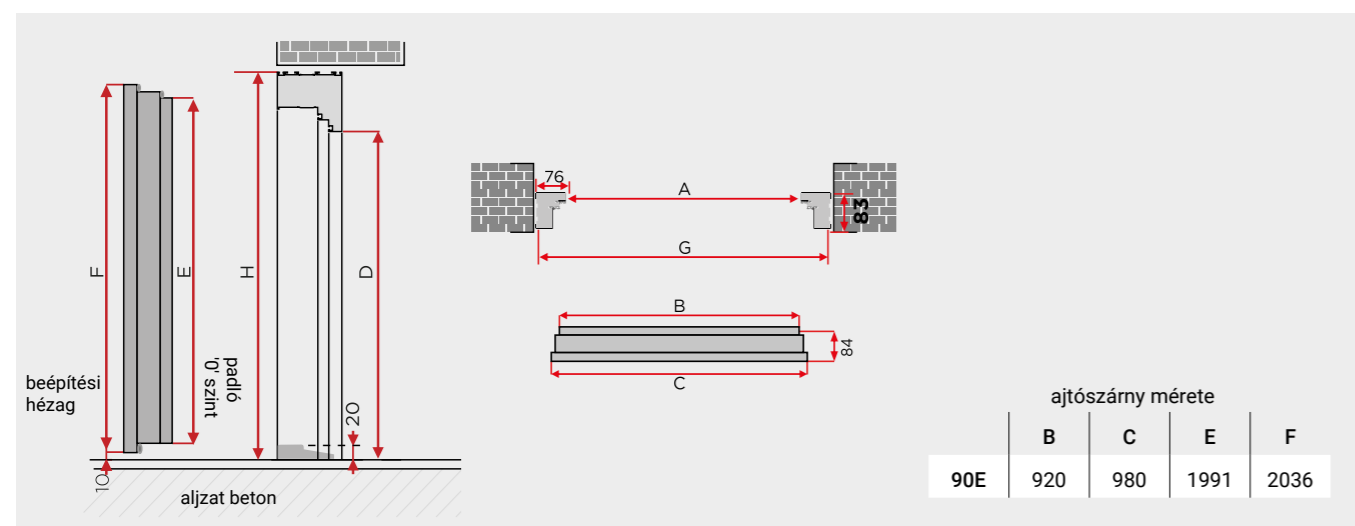

ALU84	átjárhatósági méret		gyártási tokkülméret		szükséges (névleges) nyílásméret	
	szélesség (A)	magasság (D)	szélesség (G)	magasság (H)	min-max. szélesség	min-max. magasság
90E	904	2006	1056	2082	1070 - 1120	2090 - 2120



SZERELJE FEL
AJTAJÁT SAJÁT
IGÉNYEI SZERINT

05

KILINCSEK, VASALATOK

Hogyan kell tisztítani, ápolni és karbantartani az ajtók szerelvényeit, ideértve az INOX vasalatokat?

Mindig a csiszolási iránynak megfelelően, szivaccsal vagy puha ronggyal törölje le a vasalatokat. Rozsdamentes acélhoz alkalmas csiszolószövet használata kiváltképp javasolt. Használjon gyengéd tisztítószerket: pl. CIF-típusú felületkezelő-, vagy a kereskedelmi forgalomban elérhető rozsdamentes acélhoz használt szereket. Mossa tiszta víz és kevés ecet vagy citromlé keverékével. Javasolt a Delta által forgalmazott, INOX vasalatok, díszcsíkok és üvegkeretek tisztítására ajánlott „GREENTEQ” tisztító aeroszol használata (lásd: Delta Katalógus – kiegészítők). Közvetlenül az ajtó beépítését követően, illetve az ajtó minden egyes tisztítása után, a mozgó alkatrészek karbantartása céljából használjon technikai vazelint vagy más, erre szolgáló kenőanyagot – vigyen fel egy kis mennyiséget egy puha rongyra és törölje át vele a fém elemeket (kilincset, zárat, rozettákat, zárbetéteket, zsanérokat, INOX kereteket).

Az ajtó beépítését követően, illetve átlagosan évente legalább két alkalommal (javasolt egyszer tavasszal és egyszer ősszel) elengedhetetlen az ajtóba szerelt összes vasalat karbantartása és tisztítása!



A fém alkatrészek polírozásához és tisztításához – a garancia elvesztésének terhe mellett – TILOS használni:

- drótkéfé és acélkéfé
- karcolásokat okozó polírozószereket, -porokat
- savas vagy klór tartalmú tisztítószerket, fehérítőket

Az építkezési munkálatok ideje alatt elengedhetetlen az ajtó fém alkatrészeinek védelme a lehetséges lerakódó szennyeződések, illetve a karcolások ellen.

Ennek érdekében a nem védett vasalatokat technikai vazelinnel vagy rozsdamentes acél karbantartásához használt kenőanyaggal szükséges bevonní, illetve védőfólia felhelyezésével betakarní. Az építési munkálatok befejeztével egyúttal feltétlenül el kell végezni az ajtó ápolását és karbantartását a fentebb leírtak szerint. A rozsdamentes acélból készült elemek közelében tilos a hegesztés, sarokcsiszolóval történő vágás, valamint más, fém-, téglá, és egyéb szennyező porral járó munkavégzés, mivel főként ezek a szennyezőanyagok rakódnak le a rozsdamentes acél felületén és kezdenek el rozsdásodni.

FIGYELEM! Az alábbi vasalatok esetében nem lehetséges a nyitáshatároló használata



A standard és feláras kilincsek elérhetőségei a Delta ajtótípusoknál

	UNIVERSAL 56SH	PREMIUM 56S	SPECIAL 68SL	MASTER 68KL	MAGNUM 56K	MAGNUM 58K
VERA INOX T1 rozetta	•	–	–	–	–	–
VERA INOX TG19 rozetta	5.000	•	•	•	•	–
VERA INOX T4 rozetta	–	–	–	–	–	•
VERA MATT FEKETE TG19 rozetta	–	10.000	10.000	10.000	10.000	–
TAMARA'2 rozetta TG19 INOX	12.000	12.000	12.000	12.000	12.000	–
TAMARA'2 rozetta TG19 MATT FEKETE	–	22.000	22.000	22.000	22.000	–
SIMON ALU rozetta SIMON	–	12.000	12.000	12.000	12.000	–
SIMON ALU rozetta SIMON MATT FEKETE	–	22.000	22.000	22.000	22.000	–

• standard, alapáras – nem elérhető

MAGNUM 68KRL	MAGNUM 84K	UNIVERSAL 56SH	SPECIAL 68SL	PREMIUM 68XL	PERFECT 68XL	EXCLUSIVE 84P
–	–	•	–	–	–	–
•	–	5.000	•	•	•	–
–	–	–	–	–	–	–
10.000	–	–	10.000	10.000	10.000	–
12.000	•	12.000	12.000	12.000	12.000	•
22.000	10.000	–	22.000	22.000	22.000	10.000
12.000	–	–	12.000	12.000	12.000	VÁLASZTHATÓ ALAPÁRAS OPCÍÓ
22.000	–	–	22.000	22.000	22.000	10.000

AJTÓHÚZÓK (TOLÓPAJZSOK)

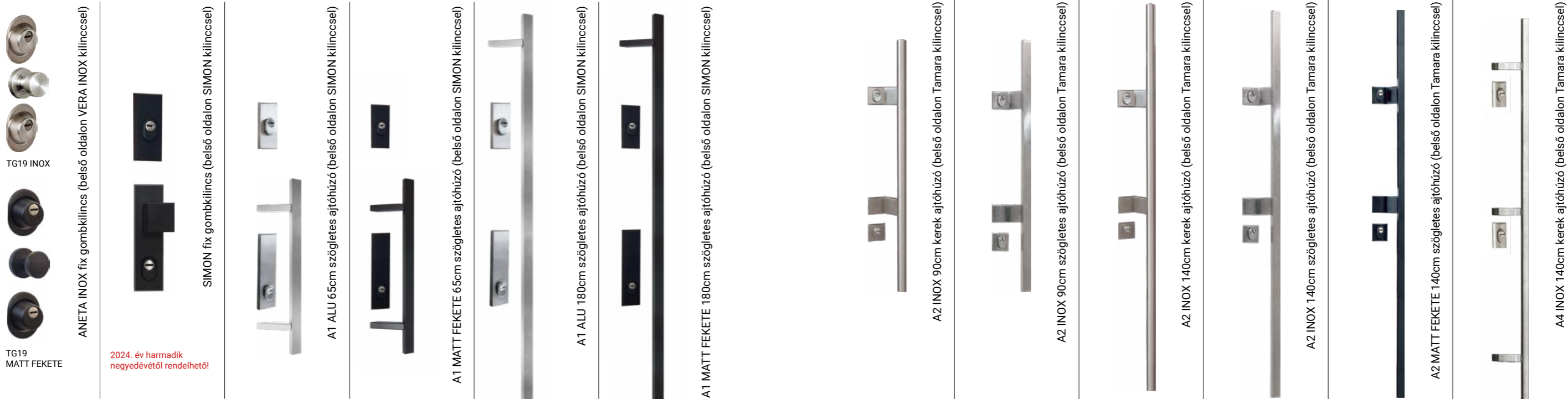

A Delta ajtók felszereltségeiben szereplő INOX és eloxált alumíniumból készült vasalatok rendkívül ellenállóak az időjárási hatásoknak.

Minden ajtóhúzóhoz ajánlott az éjjeli/nappali funkciók tokba szerelt elektromágneses zár vagy a görgős zárszerkezet használata az esetleges önkizárást elkerülendő!

A feláras gombkilincsek és ajtóhúzók elérhetőségei a Delta ajtótípusoknál

	UNIVERSAL 56SH	PREMIUM 56S	SPECIAL 68SL	MASTER 68KL	MAGNUM 56K	MAGNUM 58K
ANETA INOX fix gombkilincs	5.000	5.000	5.000	5.000	5.000	5.000
MATT FEKETE ANETA fix gombkilincs	-	15.000	15.000	15.000	15.000	-
SIMON ALU fix gombkilincs	-	15.000	15.000	15.000	15.000	-
MATTE FEKETE SIMON fix gombkilincs	-	25.000	25.000	25.000	25.000	-
A1 65cm ALU/FEKETE szögletes ajtóhúzó	-	-	55.000	-	-	-
A1 180cm ALU/FEKETE szögletes ajtóhúzó	-	-	65.000	-	-	-
A2 INOX 90cm kerek/szögletes ajtóhúzó	-	50.000	50.000	-	-	-
A2 INOX 140cm kerek/szögletes ajtóhúzó	-	60.000	60.000	-	-	-
A2 MATT FEKETE 140cm szögletes ajtóhúzó	-	75.000	75.000	-	-	-
A4 INOX 140cm kerek ajtóhúzó	-	-	60.000	-	-	-

• standard, alapáras, - nem elérhető

Az A2-es ajtóhúzó rögzítése a felső nappali-zár, illetve a kilinccnek előkészített furatokon keresztül történik az ajtószárny külső lapján. Minden A2-es ajtóhúzóhoz az ajtó belső oldalán klasszikus TAMARA'2 INOX kilincs, és a hozzá tartozó rozetta tartozik. A Delta INOX ajtóhúzók, vagy az ANETA INOX fix ajtógomb választása esetén az ajtó kívülről történő nyitása csak a központi zár kulcsának elfordításával lehetséges. Ezért az esetleges önkizárás elkerülése érdekében mindenképp javasolt az éjjeli/nappali funkciók tokba szerelt elektromágneses zár, vagy a görgős zárszerkezet alkalmazása, amely lehetővé teszi a kulcs nélküli bejutást!

FIGYELEM! Az építkezés idejére ideiglenes vasalatok beszerelése javasolt, mivel az építőipari anyagokkal (cement, mész, gipsz stb.) való tartós érintkezés helyenként elszíneződést, illetve számos karcot okozhat a vasalatok felületén! Továbbá kültéri ajtók esetén, a beépítést követően, illetve átlagosan évente kétszer elengedhetetlen az ajtóba szerelt összes vasalat karbantartása és tisztítása (lásd a használati és karbantartási útmutatót). Az INOX és ALU vasalatok ezüst, illetve egyes típusoknál matt fekete színben is elérhetők.

FIGYELEM! Az A1 és A4 ajtóhúzók nem alkalmazhatóak a LINEA'2 és LINEA'4 üvegezésű ajtóknál.

MAGNUM 68KRL	MAGNUM 84K	UNIVERSAL 56SH	SPECIAL 68SL	PREMIUM 68XL	PERFECT 68XL	EXCLUSIVE 84P
5.000	5.000	5.000	5.000	5.000	5.000	-
15.000	15.000	-	15.000	15.000	15.000	-
15.000	15.000	-	15.000	15.000	15.000	15.000
25.000	25.000	-	25.000	25.000	25.000	25.000
55.000	55.000	-	55.000	55.000	55.000	55.000
65.000	65.000	-	65.000	65.000	65.000	65.000
50.000	50.000	-	50.000	50.000	50.000	50.000
60.000	60.000	-	60.000	60.000	60.000	60.000
75.000	75.000	-	75.000	75.000	75.000	75.000
60.000	60.000	-	60.000	60.000	60.000	60.000

ELEKTROMECHANIKUS GOMBKILINCSEK

DELTA GI20 elektromechanikus gombkilincs

A Delta GI20 elektronikus gombkilinccsel szerelt ajtót számkóddal, beléptető chippel, illetve Bluetooth kapcsolaton keresztül telefonos alkalmazással is nyithatjuk. Ezenfelül a továbbfejlesztett Delta GI20-FP típus ujjlenyomat-leolvasó szkennerrel is rendelkezik. A GI20 elektronikus gombkilincs használata lakás-, illetve irodai bejárati ajtókra javasolt. Beltéri, és az időjárás tényezőknél kitett kültéri ajtókon egyaránt alkalmazható. Az ujjlenyomat leolvasóval is ellátott GI20-FP típus azonban kizárólag beltéri, azaz épületen belüli, fűtött tereket elválasztó ajtókra ajánlott.

Az elektronikus gombkilincs minden olyan ajtónál használható, ahol a helyiség nincsen kitéve fokozott betörési kockázatnak, és amely ajtó kulcsát nem szeretnénk mindig magunkkal hordani. Fontos kihangsúlyozni, hogy az elektronikus gombkilincs nem működteti az ajtó zárreteszét. A biztonsági záróüskék nyitását és zárását továbbra is kizárólag mechanikusan, azaz a zárbetét hagyományos kulcsával tudjuk elvégezni. Az elektronikus gombkilincs csak és kizárólag a zár kilincsnyelvét oldja fel úgy, mint egy hagyományos kézi kilincs. A helyes felhasználói azonosítást követően feloldja a leblokkolt kilincset, és a gombkilincs elforgatásával ki tudjuk nyitni az ajtót. Ugyanakkor a GI20 elektronikus gombkilinccsel szerelt ajtóknál továbbra is megmarad a zárbetét kulcsával történő ajtónyitás lehetősége, hasonlóképpen, mint a kívül fix gombkilinccsel vagy ajtóhúzóval szerelt ajtók esetében. Azaz az elektronikus gombkilincs használata nélkül is be tudunk jutni az ajtón, ha van nálunk kulcs. Az ajtó zárbetétjének kulccsal történő elforgatását, azaz a zár mechanikus berendezését követően az ajtó már kizárólag a hagyományos kulccsal lesz újra nyitható, az elektronikus gombkilinccsel nem fogjuk tudni ily módon kinyitni. A Delta GI20 és GI20-FP elektronikus kilincsek mellett, hogy minden DELTA ajtótipushoz alkalmazhatóak, nagyjából más gyártók ajtajaira is felszerelhetők. Az összeszerelésnél nincs szükség további nyílások kifúrására az elektromos vezeték részére, mivel az áram a gombkilincs két részét összefogó szigetelt rögzítőcsavarokon keresztül jut el az ajtószárny másik oldalára.

A GI20 elektronikus gombkilincset a TTLOCK nevű telefonos alkalmazás segítségével is tudjuk vezérelni és programozni - letölthető iOS és Android rendszerekre egyaránt. Az applikációval egyszerre több kilincset is kezelhetünk otthonunkban vagy a munkahelyünkön. A GI20 elektronikus gombkilincs összeszerelésével és használatával kapcsolatban tájékozódjon cégünknel: www.delta-ajto.hu

FIGYELEM! A rögzítő csavarok szigetelő elemeinek felhelyezése kötelező! Ennek hiánya rövidzárlatot, és a garancia elvesztése mellett a készülék károsodását okozza.

Az elektromechanikus gombkilincs ára nem tartalmazza az alsó zárat védő rozetta árát.

GI20 elektromechanikus gombkilincs	45.000 nettó
GI20 FP elektromechanikus gombkilincs ujjlenyomat-olvasóval	55.000 nettó
BELEPTETŐ RFID KULCSTARTÓ	1.200 nettó

ajánlott konfigurációk AI ALU ajtóhúzókkal:

A1 AJTÓHÚZÓ 65 CM + GI20	100.000 nettó
A1 AJTÓHÚZÓ 180 CM + GI20	110.000 nettó
A1 AJTÓHÚZÓ 65 CM + GI20 FP	110.000 nettó
A1 AJTÓHÚZÓ 180 CM + GI20 FP	120.000 nettó



Elektromechanikus gombkilincs ujjlenyomat-olvasóval DELTA GI20-FP



Elektromechanikus gombkilincs DELTA GI20

TTLock letölthető alkalmazás



Az elektronikus gombkilincs legfőbb jellemzői



számkódos nyitás



belépés mágneskártyával és chippel



ujjlenyomat-olvasós beléptetés (GI20-FP típusnál)



hagyományos kulccsal nyitás



időjárásálló



hozzáférési kód megosztása applikáción keresztül

ELEKTRONIKUS KIEGÉSZÍTŐK



ELEKTROMÁGNESES ZÁR 12V (Tokba szerelt)

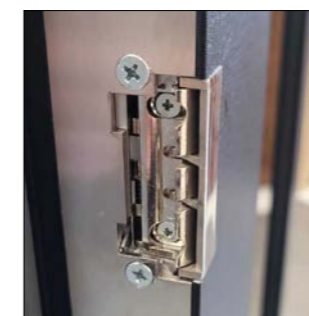

ELEKTROMÁGNESES ZÁR 12V (Alumínium tokba szerelt)



Digitális kitekintő - DDS

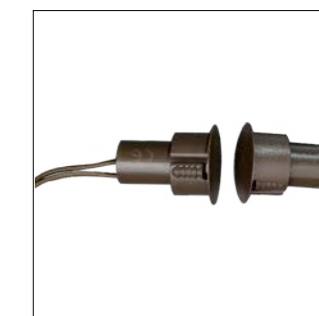

Kontaktion (nyitásérzékelő)

A tokba szerelt elektromágneses zár (12V AC/DC) használata, amely ún. éjjeli/nappali funkcióval is rendelkezik, a görgős zárhoz hasonlóan, a kívül fix gombkilinccsel vagy ajtóhúzóval szerelt ajtók esetén javasolt az önkizárást elkerülendő. Az elektromágneses zárral szerelt ajtók esetén a kulcs használata nélkül is be tudjuk tolni, azaz kinyitni az ajtót. Az elektromágneses zár a legtöbb Delta ajtó tokjához rendelhető.

ELEKTROMÁGNESES ZÁR (normál /fordított működésű) **23.000/29.000** nettó

ELEKTROMÁGNESES ZÁR TŰZGÁTLÓ AJTÓBA (normál működésű) **125.000** nettó

3,2" LCD kijelzős digitális kukucskáló, belső memóriával, különböző csengőhangokkal.

A csengő megnyomása után képet rögzít. 50 db kép tárolása lehetséges. Alkalmazható az összes beltéri DELTA ajtóhoz (kivéve a tűzgátló ajtók).

33.000 nettó

Riasztó készülékekhez köthető mágneses érzékelő, az ajtó tokjába és szárnyába előre besülylyesztve. Alkalmazható az összes DELTA ajtóhoz.

10.000 nettó

EGYÉB KIEGÉSZÍTŐK ÉS ALKATRÉSZEK

		ár HUF nettó
DELTA GB5 U1K zárbetét-szett 34/46		17.500
DELTA GB5 U1K zárbetét-szett 41/51		18.500
DELTA GB5 U1K zárbetét-szett 55/55		23.000
GB5/Z zárbetét (alsó) 34/46		9.500
GB5/Z zárbetét (alsó) 41/51		10.500
GB5/Z zárbetét (alsó) 55/55		12.000
GB5 gombos zárbetét (felső) 34/46		9.500
GB5 gombos zárbetét (felső) 41/51		10.500
GB5 gombos zárbetét (felső) 55/55		12.000
DELTA GD6 U1K zárbetét-szett 33/45		22.000
DELTA GD6 U1K zárbetét-szett 40/50		23.000
DELTA GD6 U1K zárbetét-szett 55/55		25.000
GD6/Z zárbetét (alsó) 33/45		11.500
GD6/Z zárbetét (alsó) 40/50		12.500
GD6/Z zárbetét (alsó) 55/55		13.500
GD6 gombos zárbetét (felső) 33/45		11.500
GD6 gombos zárbetét (felső) 40/50		12.500
GD6 gombos zárbetét (felső) 55/55		13.500
DELTA GB5 U1K zárbetét 34/46 fekete		20.000
DELTA GB5 U1K zárbetét 41/51 fekete		21.000
GB5 gombos zárbetét (felső) 34/46 fekete		9.500
GB5 gombos zárbetét (felső) 41/51 fekete		10.500
GB5/Z zárbetét (alsó) 34/46 fekete		10.000
GB5/Z zárbetét (alsó) 41/51 fekete		11.000
VERA INOX kilincs		8.000
MATT FEKETE VERA KILINCS		13.000
TAMARA INOX kilincs		16.000

		ár HUF nettó
MATT FEKETE TAMARA kilincs		21.000
SIMON ALU KILINCS		26.000
MATT FEKETE SIMON KILINCS		33.500
ANETA INOX fix gombkilincs		Felár 5.000
MATT FEKETE ANETA fix gombkilincs		Felár 15.000
T1 biztonsági rozetta		18.000 6.000
TG19 INOX biztonsági rozetta		9.000
MATT FEKETE TG19 biztonsági rozetta		11.000
T4 biztonsági rozetta		11.000
TG19/L TAMARA INOX biztonsági rozetta		11.000
MATT FEKETE TG19/L TAMARA biztonsági rozetta		13.500
SIMON ALU biztonsági rozetta		11.000
MATT FEKETE SIMON biztonsági rozetta		13.500

EGYÉB KIEGÉSZÍTŐK ÉS ALKATRÉSZEK

			ár HUF nettó
ALU/PVC küszöbök PU56/ODS56/ODS68		ALU/PVC Termo küszöbök – PU56, TERMO ODS /TERMO ALU tokokhoz	10.000
ALU/PVC küszöb PD56/150		ALU/PVC Termo küszöb – PD56/150 tokhoz	10.000
PU68 INOX acél küszöb		PU68 INOX küszöb - a PU68/PU68-PR tokokhoz	7.500
Tölgyfa küszöb MAGNUM 68KRL MAGNUM 84K		Magnum 20 PD/150 tölgyfa küszöb – PD84/150, PD68 tokokhoz	13.000
Gumitömítés ajtószárnyba 5-6 m		Az ajtószárnyba való komplett szigetelő gumi (rendelésnél kérjük megadni az ajtó pontos típusát!)	3.000/szett
Gumitömítés ajtótokba 5 m		Az ajtó tokjába való komplett szigetelő gumi (rendelésnél kérjük megadni az ajtó pontos típusát!)	3.000/szett
Gumitömítés küszöbbe 1 m		A küszöb nútjába való gumitömítés (rendelésnél kérjük megadni az ajtó pontos típusát!)	500/m
DELTA PREMIUM STANDARD pánt		A Delta Premium pánt az Universal 56SH típus kivételével az összes Delta ajtótípussal kompatibilis. 1 szett=3db pánt	6.000/szett
DELTA PREMIUM R 3D pánt (emelőpánt)		A Delta Premium R állítható pánt az Universal 56SH típus kivételével az összes Delta ajtótípussal kompatibilis. A 3D pánt segítségével akár 3mm-rel is megemelhetjük az ajtót, az ajtószárny tokról való leakasztása nélkül. 1 szett=3db pánt	12.000/szett
DELTA PREMIUM B önzáró ajtópánt (rugós zsanér)		Az önzáró pántot főként a MAGNUM típusú tűzgátló ajtókhöz ajánljuk olyan épületeknél, ahol előírás az önzáró szerkezettel ellátott nyílászáró. Ugyanakkor az Universal 56SH típus kivételével az összes Delta ajtótípussal kompatibilis. A görgős zárszerkezettel szerelt ajtószárnyakkal együtt nem alkalmazható!	Felár 15.000 20.000
SN F18 ALU PREMIUM pánttakaró sapka		ALU vagy MATT FEKETE színű pánttakaró sapkák a Delta Premium pántokhoz.	3.000/szett

				ár HUF nettó
Görgős zár		A görgős zárszerkezet használata a kívül fix gombkilincssel vagy ajtóhúzóval szerelt ajtók esetén javasolt az önkizárást elkerülni. A hordó alakú görgős kilincsnyelv segítségével kulcs használata nélkül is be tudjuk tolni, azaz kinyitni az ajtót. Nem alkalmazható együtt az önzáró pánttal vagy olajfékes ajtócsukóval. Elérhető minden Delta ajtótípusnál, kivéve a Universal 56SH típust.		Felár 11.500
Alsó szárnyzáró profil		Ezt a záróprofilot az ajtószárny rövidítése esetén használhatjuk, vagy olyan alul falc nélküli ajtóknál, amelyek fokozott igénybevételnek vannak kitéve. Az alsó szárnyzáró profil megakadályozza az ajtószárny elhajlását, illetve az alsó részek kopását a szerkezet megerősítése által.		2.700
Toktoldók a Termo ODS fa-acél tokokhoz		25 és 50 mm széles Termo ODS fa-acél toktoldók. A Termo ODS tokok és bevilágítók külméreteinek toldásához használhatók. Elérhető színek: ANTRACIT, FEHÉR, SÖTÉT DIÓ, ARANY TÖLGY Egész szálban rendelhető. Egy szál toktoldó hossza megegyezik az ajtótok magasságával.	ODS25 ODS50	18.000 20.000
Toktoldó a Termo ALU alumínium tokokhoz		50 mm széles Termo ALU toktoldó. A Termo ALU tokok és bevilágítók külméreteinek toldásához használható. Elérhető színek: TURNER TÖLGY, GRANDSON TÖLGY, WINCHESTER, ARANY TÖLGY, SÖTÉT DIÓ, FEHÉR, SZÜRKE, ANTRACIT, ANTRACIT FAHATÁSÚ, FEKETE. Egy szál toktoldó hossza megegyezik az ajtótok magasságával.	Termo ALU50	27.000
Nyitáshatároló (merevléc)		A nyitáshatároló kizárólag a PD56/150 acéltokkal szerelt DELTA PREMIUM 56S és MAGNUM 56K típusú ajtókhöz rendelhető. Ez a szerkezet kb. 7 cm-es réssre engedi kinyitni az ajtószárnyat. A nyitáshatároló csak a VERA kilincssel érhető el, illetve az elektromágneses zárral szerelt ajtónál nem alkalmazható.		5.000
STANDARD SN kitekintő (kukucs-káló)		Alapfelszereltség minden teli (üvegezés nélküli) ajtószárnyú ajtótípushoz (kivéve a tűzgátló ajtókhöz).		2.000
MATT FEKETE STANDARD kitekintő (kukucs-káló)		Alapfelszereltség minden teli (üvegezés nélküli) ajtószárnyú, fekete vasalattal rendelt ajtótípushoz (kivéve a tűzgátló ajtókhöz).		3.500
DELTA FDV TŰZGÁTLÓ kitekintő (kukucs-káló)		Opcióként rendelhető a Delta MAGNUM széria tűzgátló ajtókhöz. Torzítás nélküli látószöge: 120°.		4.000
KÜKLOPSZ 200 TŰZGÁTLÓ kitekintő (kukucs-káló)		Opcióként rendelhető a Delta MAGNUM széria tűzgátló ajtókhöz, illetve minden további Delta ajtótípushoz is. Torzítás nélküli látószöge: 160°.		9.000
MATT FEKETE KÜKLOPSZ 200 kitekintő (kukucs-káló)		Opcióként rendelhető a Delta MAGNUM széria tűzgátló ajtókhöz, illetve minden további Delta ajtótípushoz is. Torzítás nélküli látószöge: 160°.		10.000
Esővető (kültéri, befelé nyíló, alsó falc nélküli ajtótípusokhoz)		Az esővető növeli az alul nem falcos befelé nyíló ajtók vízállóságát. Felrög-zítése során felülről szintelen szilikonon szükséges tömíteni.		3.000

EGYÉB KIEGÉSZÍTŐK ÉS ALKATRÉSZEK

		ár HUF nettó
Automata küszöb		18.000
Szerelőfülek acéltokokhoz		400/db
Ajtóütőköző (stopper)		1.400
Ajtócsukó (önbehúzó)		28.000
Küszöb alatti XPS szigetelés		5 cm 5.000
		10 cm 9.000
		20 cm 13.000
6 db-os dübel-szett (acél tokokhoz)		2.500
12 db-os dübel-szett (acél tokokhoz)		3.500
Tisztítószer INOX rozsdamentes acélhoz		3.800
LOCK SPRAY		1.500
Javítófilc		5.500
Javítóviasz		2.000
Csavartakarók		1.000
Nyerskulcs		1.000

DÍJAK ÉS KITÜNTETÉSEK

